

**THERMOROSSI**

*Fire Lovers*

*- New Products 2022 -*





*Fire Lovers*  
**THERMOROSSI**

*- New Products 2022 -*







I  THERMOROSSI







## Since 1968 To present

- ITA Sorta in una provincia ricca di tradizione metalmeccanica e aperta alle più innovative tecnologie, Thermorossi opera con successo da oltre 50 anni nel settore dei riscaldamento fino a diventare, oggi, una tra le più affermate ed avanzate industrie europee nella produzione di stufe, termocucine e caldaie.
- FRA Seit 50 Jahren arbeitet Thermorossi in der Heizungsbranche mit Erfolg und zaehlt heute als einer der namhaftesten und innovativsten Hersteller von Kaminoefen, Zentralheizungskoch-herden und Heizkesseln in Europa.
- ENG Established in a province renowned for its metalworking traditions and open to modern technology, Thermorossi has been working with success in the heating sector for 50 years and is now one of the leading and advanced European companies in the production of stoves, central heating cookers and boilers.
- DEU Installé depuis plus de 50 ans dans une région riche en tradition mécanique et métallurgique ouverte aux technologies les plus avancées, Thermorossi est un des leaders européens dans la production de poêles, inserts, thermo-cuisinières et chaudières, à bûches et à granulés.
- ESP Establecida en una provincia renombrada por su tradición metalúrgica y abierta a las tecnologías más modernas, Thermorossi trabaja con éxito en el sector de la calefacción desde hace 50 años y ahora es una de las empresas europeas principales y más avanzadas en la producción de estufas, cocinas de calefacción central y calderas de leña.



### Easy Cleaning



Rigidi criteri costruttivi, elevati spessori della materia prima impiegata, offrono un grande accumulo termico e durata dei componenti

Hohe Produktionsstandards, hohe Qualität der Rohstoffe, garantieren lange Lebensdauer aller feuerberührten Teile und des Brenners

The strict manufacturing standards, the high quality of raw materials, grant higher heat accumulation, stable durability of the burning pot and other components

Les critères de construction rigides, les grosses épaisseurs des matériaux utilisés, offrent une grande capacité d'accumulation thermique, de stabilité dimensionnelle du brûleur, et de durée des composants

Nuestros equipos son el resultado de exigentes criterios de construcción. Ofrecemos equipos con una gran acumulación térmica, estabilidad dimensional del quemador y durabilidad de los componentes

Il grande cassetto cenere e le adeguate ispezioni per la pulizia semplificano la manutenzione mantenendo l'efficienza ai massimi livelli

Der große Ascheauffang sowie die leicht zugänglichen Reinigungsöffnungen machen die Reinigung des Gerätes viel einfacher und komfortabler, wodurch die Effizienz des Gerätes hoch gehalten wird

The wide ash pan and the obvious inspection points make maintenance easier keeping the efficiency at highest levels. Simple periodic maintenance

Le grand tiroir des cendres et les inspections de nettoyage pratiques simplifient l'entretien, gardant le rendement au plus haut niveau. Aucune surprise durant l'entretien périodique

El ancho cajón de ceniza y una inspección de limpieza cómoda simplifican la mantención manteniendo el rendimiento a máximos niveles y evitando sorpresas

Made in Italy: Thermorossi si avvale delle più moderne tecniche di produzione e tutti i prodotti sono conformi alle più severe normative europee

Made in Italy: Thermorossi benutzt die neuesten Fertigungsmethoden und alle Geräte erfüllen die strengsten Anforderungen der Europäischen Richtlinien bezüglich Sicherheit und Umweltschutz

Made in Italy: Thermorossi uses the most modern techniques of production and all products conform to the strictest European regulations

Made in Italy: Thermorossi se sert des techniques de production les plus performantes et tous les produits sont conformes aux normes européennes les plus sévères

Made in Italy: Thermorossi utiliza las técnicas más modernas de producción y todos los productos se ajustan a las más estrictas normas europeas

Forno smaltato completo di griglia e leccarda

Backofen emailiert mit Grill und Fettfamme

Enamelled oven complete with grill and dripping pan

Four émaillé avec grille et lèche-frite

Horno esmaltado con parilla y bandeja de grasas



Pratico e igienico piano scalda vivande di facile pulizia

Hygienische, simpel zu reinigen, speiseaufwärmende Platte zum kochen ist vorhanden

Incorporates practicality and hygiene, easy to clean hotplate heats food

Chauffe-plats pratique et hygiénique, simple à nettoyer

Práctico plano para calentar comidas higiénico y fácil de limpiar



## Thermorossi - I perché di una scelta

Die gründe einer Wahl - Why to choose Thermorossi? - Pourquoi Thermorossi? - Los motivos de una elección



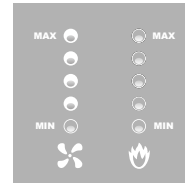

Ogni apparecchio viene acceso in fabbrica e verificato per almeno 1 ora di funzionamento

Chaque appareil est allumé en usine et contrôlé pendant au moins 1 heure de fonctionnement

Every unit is tested for 1 hour in the factory

Jeder Ofen wurde schon im Werk eine Stunde beheizt und eingestellt

Cada equipo se ha probado y testado en fábrica durante una hora

I nostri prodotti non necessitano di ulteriori costi per tarature e collaudi. Nel caso il pellet ENplus fosse di qualità diversa esistono diversi programmi di funzionamento selezionabili

Nos produits ne nécessitent d'aucuns coûts de tarage ou d'essais. Au cas où les granulés soient de qualité différente de ENplus, nos produits disposent de divers programmes de fonctionnement

Our products don't incur additional costs for adjustments or testing. In case of pellet fuel of lower quality than EN plus standards, it is possible to select different operation programs and set up

Unsere Produkte müssen nicht nach der Installation speziell eingestellt und kontrolliert werden, denn, wenn die Pelletqualität variiert, kann das System per Tastendruck darauf einfach und simpel angepasst werden

Nuestros productos no necesitan de más costes por ajustes o pruebas. En el caso que el combustible sea de calidad distinta a ENplus existen programas de operación opcionales

Il grande cassetto cenere e le adeguate ispezioni per la pulizia semplificano la manutenzione mantenendo l'efficienza ai massimi livelli

Le grand tiroir des cendres et les inspections de nettoyage pratiques simplifient l'entretien, gardant le rendement au plus haut niveau. Aucune surprise durant l'entretien périodique

The wide ash pan and the obvious inspection points make maintenance easier keeping the efficiency at highest levels. Simple periodic maintenance

Der große Ascheauffang sowie die leicht zugänglichen Reinigungsöffnungen machen die Reinigung des Gerätes viel einfacher und komfortabler, wodurch die Effizienz des Gerätes hoch gehalten wird

El ancho cajón de ceniza y una inspección de limpieza cómoda simplifican la mantención manteniendo el rendimiento a máximos niveles y evitando sorpresas

Il fascio tubiero verticale e l'elevato numero di elementi formano il sistema Thermocore®. Il sistema incrementa la superficie di scambio e migliora il rendimento termico

Le faisceau tubulaire vertical et ses nombreux éléments forment le système Thermocore®. Ce système augmente la superficie d'échange de chaleur et améliore le rendement thermique

The vertical pipes heat exchanger and the high number of exchange elements form the Thermocore® system. This system increases the exchange surface and improve thermal efficiency

Der vertikale Rohrwärmetauscher mit großer Wärmetauscherfläche ist das Herzstück des Thermocore® Systems. Dieses System steigert die Wärmetauscherfläche und erhöht den Wirkungsgrad

El intercambiador turbolador vertical de muchos elementos crea el sistema Thermocore®. Este sistema aumenta la superficie de intercambio y mejora el rendimiento térmico

Il ventilatore ambiente, con rotore esterno, è garantito 4 anni perchè ermetico alla polvere

Le ventilateur d'air ambiant, avec son moteur à rotor externe, est garanti 4 ans parce qu'hermétique à la poussière

External rotor room fan is guaranteed for 4 years being hermetic to dust

4 Jahre Garantie auf den hermetisch dichten Raumluftventilator

El ventilador ambiente con motor rotor externo lleva 4 años de garantía al ser ermetico al polvo

Funzione «Crono» per programmazione settimanale (tre accensioni e tre spegnimenti al giorno)

Fonction « Chrono » pour la programmation hebdomadaire (trois allumages et trois extinctions par jour)

«Chrono» function for weekly timing program (three daily Starts)

Funktion «Chrono» für wöchentliche Programmierung (drei Ein-Ausschaltung Pro Tag)

Función «Chrono» para la programación semanal (tres ciclos de encendido y apagado para cada día)

Rigidi criteri costruttivi, elevati spessori della materia prima impiegata, offrono un grande accumulo termico e durata dei componenti

Les critères de construction rigides, les grosses épaisseurs des matériaux utilisés, offrent une grande capacité d'accumulation thermique, de stabilité dimensionnelle du brûleur, et de durée des composants

The strict manufacturing standards, the high quality of raw materials, grant higher heat accumulation, stable durability of the burning pot and other components

Hohe Produktionsstandards, hohe Qualität der Rohstoffe, garantieren lange Lebensdauer aller feuerberührten Teile und des Brenners

Nuestros equipos son el resultado de exigentes criterios de construcción. Ofrecemos equipos con una gran acumulación térmica, estabilidad dimensional del quemador y durabilidad de los componentes

I nostri prodotti a regime minimo misurano solo 36 decibel di fruscio durante il funzionamento

Au régime minimum de fonctionnement, nos produits émettent seulement 36 décibels de bruissement

Our products produce only 36 decibels of noise at minimum level of operation

Unsere Produkte emittieren nur 36 Dezibel bei kleinster Heizleistung

Nuestros equipos trabajan a niveles mínimos de sonido. Solamente miden 36 decibelios de sonoridad a nivel mínimo de operación

Ogni stufa è dotata di componenti meccanici che garantiscono una maggiore sicurezza dell'apparecchio, come ad esempio una valvola di sovrappressione e un pressostato

Chaque poêle est doté de composants mécaniques qui garantissent une plus grande sécurité comme, entre autres, la soupape de surpression et le pressostat

Every stove is equipped with mechanical safety devices that assure an added safety, such as over-pressure valve and pressure switch

Ausgestattet mit mechanische Sicherheitseinrichtung wie zum Beispiel Entlüftungsventil und Druckreduzierventil

Cada estufa es equipada con componentes mecánicos que garantizan la seguridad del equipo, como por ejemplo la valvula de sobrepresión y el pressostato

E' possibile regolare il livello di ventilazione al minimo e la potenza di combustione al massimo

Les niveaux de ventilation et de puissance de combustion sont indépendants : il est possible de régler le niveau de ventilation au minimum et la puissance de combustion au maximum, pour bien se chauffer dans le plus grand silence

Ventilation and output power set up levels are independent: it is possible to set the ventilation at minimum and output power at maximum

Heizleistung sowie Gebläseleistung sind unterschiedlich einstellbar. Es ist möglich, bei höchster Heizleistung trotzdem die kleinste und leiseste Gebläseleistung zu wählen

Los niveles de ventilación y potencia son independientes. Esto permite poner el nivel de ventilación al mínimo y la potencia de combustión al máximo

Made in Italy: Thermorossi si avvale delle più moderne tecniche di produzione e tutti i prodotti sono conformi alle più severe normative europee  
 Made in Italy: Thermorossi se sert des techniques de production les plus performantes et tous les produits sont conformes aux normes européennes les plus sévères  
 Made in Italy: Thermorossi uses the most modern techniques of production and all products conform to the strictest European regulations.  
 Made in Italy: Thermorossi benutzt die neuesten Fertigungsmethoden und alle Geräte erfüllen die strengsten Anforderungen der Europäischen Richtlinien bezüglich Sicherheit und Umweltschutz  
 Made in Italy: Thermorossi utiliza las técnicas más modernas de producción y todos los productos se ajustan a las más estrictas normas europeas





Uscita fumi superiore con tubo semplice o coassiale

Sortie des fumées sur le dessus avec tuyau simple ou concentrique

Upper smoke outlet single-tube or coaxial

Oberer rauchabzug einzelrohr o koassial

Salida de humo superior tubo único o coassial



La web-app, assieme al modulo wi-fi (optional), consente di gestire comodamente la tua stufa tramite smartphone, tablet e desktop.

La web-app, associée au module wi-fi (en option), vous permet de gérer confortablement votre poêle via un smartphone, une tablette et un ordinateur de bureau.

The web-app, together with the Wi-Fi module (optional), allows you to conveniently manage your stove via smartphone, tablet and desktop.

Die Web-App, zusammen mit dem Wi-Fi-Modul (optional), ermöglicht Ihnen die komfortable Verwaltung Ihres Ofens über Smartphone, Tablet und Desktop.

La aplicación web, junto con el módulo wi-fi (opcional), le permite gestionar cómodamente su estufa a través del smartphone, la tableta y el ordenador.



Flusso d'aria calda orientabile

Flux d'air chaud orientable

Directable and adjustable air flow

Unterschiedlich einstellbare Warmluftauslässe

Flujo de aire orientable y direccional



Pratico e igienico piano scalda vivande di facile pulizia

Chauffe-plats pratique et hygiénique, simple à nettoyer

Incorporates practicality and hygiene, easy to clean hotplate heats food

Hygienische, simpel zu reinigen, speiseaufwärmende Platte zum kochen ist vorhanden

Práctico plano para calentar comidas higiénico y fácil de limpiar

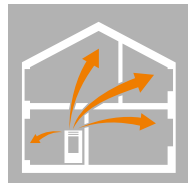

Capace di distribuire il calore in più ambienti e riscaldare più locali anche su piani diversi

Capable de distribuer la chaleur dans plusieurs pièces et de chauffer plusieurs locaux, même sur différents étages

Capable of distributing heat to various rooms, even on different floors

Kann Wärme auf mehrere Räume verteilen und mehrere Räumlichkeiten auf verschiedenen Stockwerken beheizen

Capaz de distribuir el calor en varias habitaciones y calentar varios locales, aunque estén en pisos diferentes



Grazie ad un accurato studio di progettazione ingegneristica è possibile intercambiare più rivestimenti con diverse modalità di riscaldamento (aria, convezione naturale, acqua). Scegli la tua tecnologia e cambia lo stile come e quando vuoi tu. Grâce à une étude de conception technique précise, il est possible d'interchanger plusieurs revêtements avec différents modes de chauffage (air, convection naturelle, eau). Choisissez votre technologie et changez le style comme et quand vous le souhaitez.

Thanks to an accurate engineering design study it is possible to interchange several claddings with different heating modes (air, natural convection, water). Choose your technology and change the style as and when you want. Dank einer genauen Konstruktionsstudie ist es möglich, mehrere Verkleidungen mit verschiedenen Heizarten (Luft, natürliche Konvektion, Wasser) auszutauschen. Wählen Sie Ihre Technologie und ändern Sie den Stil wie und wann Sie wollen.

Gracias a un preciso estudio de diseño de ingeniería es posible intercambiar varios revestimientos con diferentes modos de calefacción (aire, convección natural, agua). Elige tu tecnología y cambia el estilo como y cuando quieras.



Brucciatoe brevettato PelletPower®

Brûleur breveté PelletPower®

PelletPower® patented burner

Patentierter Brenner PelletPower®

Quemador patentado PelletPower®



Funzione Natural Air: puoi riscaldarti in assoluto silenzio disattivando il ventilatore e usufruire così del calore diffuso dalla convezione naturale.

Fonction Natural Air : vous pouvez vous chauffer dans un silence absolu, en arrêtant le ventilateur, et profiter ainsi de la chaleur diffusée par la convection naturelle.

Natural Air function: you can heat yourself in absolute silence by turning off the fan and take advantage of the heat diffused by natural convection.

Funktion Natural Air: Sie können sich in absoluter Stille erwärmen, indem Sie den Ventilator ausschalten und die durch natürliche Konvektion verbreitete Wärme nutzen.

Función Natural Air: puede calentarse en absoluto silencio, apagando el ventilador y aprovechando el calor difundido por convección natural.



La fiamma più piacevole perché meno aspirata e più ampia e naturale, la magia del fuoco in una "cornice" moderna e tecnologica.

La flamme la plus agréable car moins aspirée et plus ample et naturelle, la magie du feu dans un "cadre" moderne et technologique.

The most pleasant flame because it is less aspirated and more ample and natural, the magic of fire in a modern and technological "frame".

Die angenehmste Flamme, weil sie weniger angesaugt und mehr großzügig und natürlich ist, die Magie des Feuers in einem modernen und technologischen "Rahmen".

La llama más agradable porque es menos aspirada y más amplia y natural, la magia del fuego en un "marco" moderno y tecnológico.

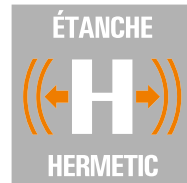

Possibilità di installare la stufa affinché prelevi aria primaria per la combustione dall'esterno dell'abitazione, limitando il consumo di ossigeno nei locali.

Possibilité de prélever directement l'air primaire de combustion depuis l'extérieur, pour limiter la consommation d'oxygène dans les locaux

Option to take combustion primary air from outside, in order to avoid oxygen consumption in the room

Option, um Verbrennung-Primärluft von aussen zu nehmen, um Sauerstoffverbrauch im Raum zu vermeiden

Posibilidad de tomar aire primario de combustión desde el exterior, limitando el consumo de oxígeno en las habitaciones

Thermorossi - I perché di una scelta

Pourquoi Thermorossi? - Why to choose Thermorossi? - Die gründe einer Wahl - Los motivos de una elección

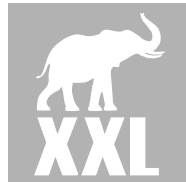
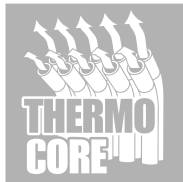

Il fascio tubiero verticale e l'elevato numero di elementi formano il sistema Thermocore®. Il sistema incrementa la superficie di scambio e migliora il rendimento termico

Der vertikale Rohrwärmetauscher mit großer Wärmetauscherfläche ist das Herzstück des Thermocore® Systems. Dieses System steigert die Wärmetauscherfläche und erhöht den Wirkungsgrad

The vertical pipes heat exchanger and the high number of exchange elements form the Thermocore® system. This system increases the exchange surface and improve thermal efficiency

Le faisceau tubulaire vertical et ses nombreux éléments forment le système Thermocore®, qui augmente la superficie d'échange de chaleur et améliore le rendement thermique

El intercambiador turbolador vertical de muchos elementos crea el sistema Thermocore®. Este sistema aumenta la superficie de intercambio y mejora el rendimiento térmico

Rigidi criteri costruttivi, elevati spessori della materia prima impiegata, offrono un grande accumulo termico e durata dei componenti

Hohe Produktionsstandards, hohe Qualität der Rohstoffe, garantieren lange Lebensdauer aller feuerberührten Teile und des Brenners

The strict manufacturing standards, the high quality of raw materials, grant higher heat accumulation, stable durability of the burning pot and other components

Les critères de construction rigides, les grosses épaisseurs des matériaux utilisés, offrent une grande capacité d'accumulation thermique, de stabilité dimensionnelle du brûleur, et de durée des composants

Nuestros equipos son el resultado de exigentes criterios de construcción. Ofrecemos equipos con una gran acumulación térmica, estabilidad dimensional del quemador y durabilidad de los componentes

Il grande cassetto cenere e le adeguate ispezioni per la pulizia semplificano la manutenzione mantenendo l'efficienza ai massimi livelli

Der große Ascheauffang sowie die leicht zugänglichen Reinigungsöffnungen machen die Reinigung des Gerätes viel einfacher und komfortabler, wodurch die Effizienz des Gerätes hoch gehalten wird

The wide ash pan and the obvious inspection points make maintenance easier keeping the efficiency at highest levels. Simple periodic maintenance

Le grand tiroir des cendres et les inspections de nettoyage pratiques simplifient l'entretien, gardant le rendement au plus haut niveau. Aucune surprise durant l'entretien périodique

El ancho cajón de ceniza y una inspección de limpieza cómoda simplifican la mantención manteniendo el rendimiento a máximos niveles y evitando sorpresas

Smoke by-pass reduce drasticamente l'uscita di fumo nell'ambiente ad ogni carica di legna

Smoke by-pass reduziert Raucheintritt in Wohnbereich mit jedem Holzladung

Smoke by-pass technology reduces smoke entering the living zone with every wood load

Le Smoke by-pass réduit les émissions de fumée dans la pièce lors des recharges de bûches

Smoke by-pass reduce extremamente la salida de humos en la habitación a cada carga de combustible

Pratico ed igienico piano scalda vivande di facile pulizia

Hygienische, simpel zu reinigen, speiseaufwärmende Platte zum kochen ist vorhanden

Incorporates practicality and hygiene, easy to clean hotplate heats food

Chaufe-plats pratique et hygiénique, simple à nettoyer

Práctico plano para calentar comidas higiénico y fácil de limpiar

La camera di combustione è completamente rivestita da materiale refrattario ceramico HEATSTONE® resistente alle alte temperature

Feuerraum aus HEATSTONE® Keramikbeständig Keramik Material

Combustion area is covered by the HEATSTONE® fire-resistant ceramic material

La chambre de combustion est entièrement revêtue de matériel réfractaire-céramique HEATSTONE® résistant aux hautes températures

El hogar es completamente revestido con material refractario cerámico HEATSTONE® resistente a altas temperaturas

Forno smaltato completo di griglia e leccarda

Backofen emailiert mit Grill und Fettpfanne

Enamelled oven complete with grill and dripping pan

Four émaillé avec grille et lèchefrite

Horno esmaltado con parrilla y bandeja de grasas

Corpo caldaia garantito 8 anni contro la corrosione dovuta ai fumi acidi della combustione

Garantie: 8 Jahre gegen Korrosion durch korrosive Dämpfe bei der Verbrennung

8 years guarantee against corrosion caused by acid combustion Smoke

8 ans de garantie contre la corrosion des fumes acides produites par la combustion

Garantia 8 años contra la corrosión de los humos ácidos de la combustión

Input esterno dell'aria primaria

Eintritt der primäre Luft vom außen

External primary air input

Entrée d'air primaire externe

Entrada externa de aire primario

Made in Italy; Thermorossi si avvale delle più moderne tecniche di produzione e tutti i prodotti sono conformi alle più severe normative europee

Made in Italy; Thermorossi benutzt die neuesten Fertigungsmethoden und alle Geräte erfüllen die strengsten Anforderungen der Europäischen Richtlinien bezüglich Sicherheit und Umweltschutz

Made in Italy; Thermorossi uses the most modern techniques of production and all products conform to the strictest European regulations

Made in Italy; Thermorossi se sert des techniques de production les plus performantes et tous les produits sont conformes aux normes européennes les plus sévères

Made in Italy; Thermorossi utiliza las técnicas más modernas de producción y todos los productos se ajustan a las más estrictas normas europeas



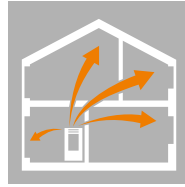

Capace di distribuire il calore in più ambienti e riscaldare più locali anche su piani diversi

Kann Wärme auf mehrere Räume verteilen und mehrere Räumlichkeiten auf verschiedenen Stockwerken beheizen

Capable of distributing heat to various rooms, even on different floors

Capable de distribuer la chaleur dans plusieurs pièces et de chauffer plusieurs locaux, même sur différents étages

Capaz de distribuir el calor en varias habitaciones y calentar varios locales, aunque estén en pisos diferentes



Telecomando in dotazione

Fernbedienung im Lieferumfang enthalten

Remote control included

Doté de télécommande de série

Mando a distancia incluido



Il ventilatore ambiente, con rotore esterno, è garantito 4 anni perché ermetico alla polvere

4 Jahre Garantie auf den hermetisch dichten Raumluftventilator

External rotor room fan is guaranteed for 4 years being hermetic to dust

Le ventilateur d'air ambiant, avec son moteur à rotor externe, est garanti 4 ans parce qu'hermétique à la poussière

El ventilador ambiente con motor rotor externo lleva 4 años de garantía al ser hermético al polvo



I nostri prodotti a regime minimo misurano solo 36 decibel di fruscio durante il funzionamento

Unsere Produkte emittieren nur 36 Dezibel bei kleinster Heizleistung

Our products produce only 36 decibels of noise at minimum level of operation

Au régime minimum de fonctionnement, nos produits émettent seulement 36 décibels de bruit

Nuestros equipos trabajan a niveles mínimos de sonido. Solamente miden 36 decibelios de sonoridad a nivel mínimo de operación



Sistema di filtraggio della polvere facilmente ispezionabile e lavabile

Raumluftfilter; Der Filter ist einfach zu reinigen

Warm air filtering system; the filter is easy to check and clean

Système de filtrage de l'air chaud : le filtre s'inspecte et se lave facilement

Sistema de filtración del aire de calefacción con filtro que se puede inspeccionar y lavar fácilmente



Selezioniamo i migliori componenti per garantire un basso consumo energetico

Wir verwenden nur die besten Komponenten für den geringsten Stromverbrauch

We select only the best components to minimize energy consumption

Nous sélectionnons les meilleurs composants pour garantir les consommations énergétiques les plus basses

Seleccionamos sólo los mejores componentes para garantizar el ahorro energético



AIRBOX (optional) è il gruppo di ventilazione termostato con portata a bocca libera di 390 m<sup>3</sup>. Grazie a questo accessorio la stufa diventa ventilata e canalizzabile

AIRBOX (optional) ist eine Belüftungsgruppe, die über ein Thermostat funktioniert, und eine freie Förderleistung von 390 m<sup>3</sup> hat. Dank dieses Zubehörs wird der Ofen belüftet und kanalisierbar

AIRBOX (optional) is the thermostat-controlled ventilation unit with an unobstructed air supply duct capacity of 390 m<sup>3</sup>. The simple application of this accessory to the heater adds two extra features – a ventilation and a hot air channelling system

AIRBOX (optional) est le groupe de ventilation thermostaté avec débit à sortie libre de 390 m<sup>3</sup>. Grâce à cet accessoire le poêle devient ventilé et canalisable

AIRBOX (optional) es el grupo de ventilación equipado con termostatos con caudal con boca libre de 390 m<sup>3</sup>. Gracias a este accesorio la estufa está ventilada y es posible canalizarla



Alcuni vedono una fiamma emozionale  
Noi una nuova era di stufe a pellet



## La magia del fuoco in una "cornice" moderna e tecnologica

La magie du feu dans un « cadre » moderne et technologique  
The magic of fire in a modern and technological "frame"  
Die Magie des Feuers in einem modernen und technologischen "Rahmen"  
La magia del fuego en un "marco" moderno y tecnológico



# Setting and reaching a beautiful flame

- ITA La fiamma ancora più bella. Grazie al nuovo bruciatore PelletPower® a letto di braci con spargimento orizzontale e movimento dinamico e progressivo, la visione del fuoco è ancora più bella ed emozionante. Una fiamma più piacevole perché meno aspirata e più ampia e naturale, la magia del fuoco in una "cornice" moderna e tecnologica con minime emissioni ed elevate prestazioni.
- FRA La flamme est encore plus belle. Grâce au nouveau brûleur à lit de braises à étalement horizontal et à mouvement dynamique et progressif, la vision du feu est encore plus belle et excitante. Une flamme plus agréable parce qu'elle est moins aspirée et plus large et plus naturelle, la magie du feu dans un « cadre » moderne et technologique avec des émissions minimales et des performances élevées.
- ENG The flame even more beautiful. Thanks to the new PelletPower® bed of embers burner with horizontal spreading and dynamic and progressive movement, the vision of the fire is even more beautiful and exciting. A more pleasant flame because it is less drawn in and wider and more natural, the magic of fire in a modern and technological "frame" with minimum emissions and high performance.
- DEU Die Flamme noch schöner. Dank des neuen Glutbettbrenners PelletPower® mit horizontaler Ausbreitung und dynamischer und progressiver Bewegung wird die Vision des Feuers noch schöner und aufregender. Eine angenehmere Flamme, weil sie weniger eingezogen und breiter und natürlicher ist, die Magie des Feuers in einem modernen und technologischen "Rahmen" mit minimalen Emissionen und hoher Leistung.
- ESP La llama es aún más hermosa. Gracias al nuevo lecho de brasas PelletPower® con propagación horizontal y movimiento dinámico y progresivo, la visión del fuego es aún más bella y emocionante. Una llama más agradable porque es menos atraída y más amplia y natural, la magia del fuego en un "marco" moderno y tecnológico con mínimas emisiones y alto rendimiento.







**PELLETPOWER**<sup>®</sup>

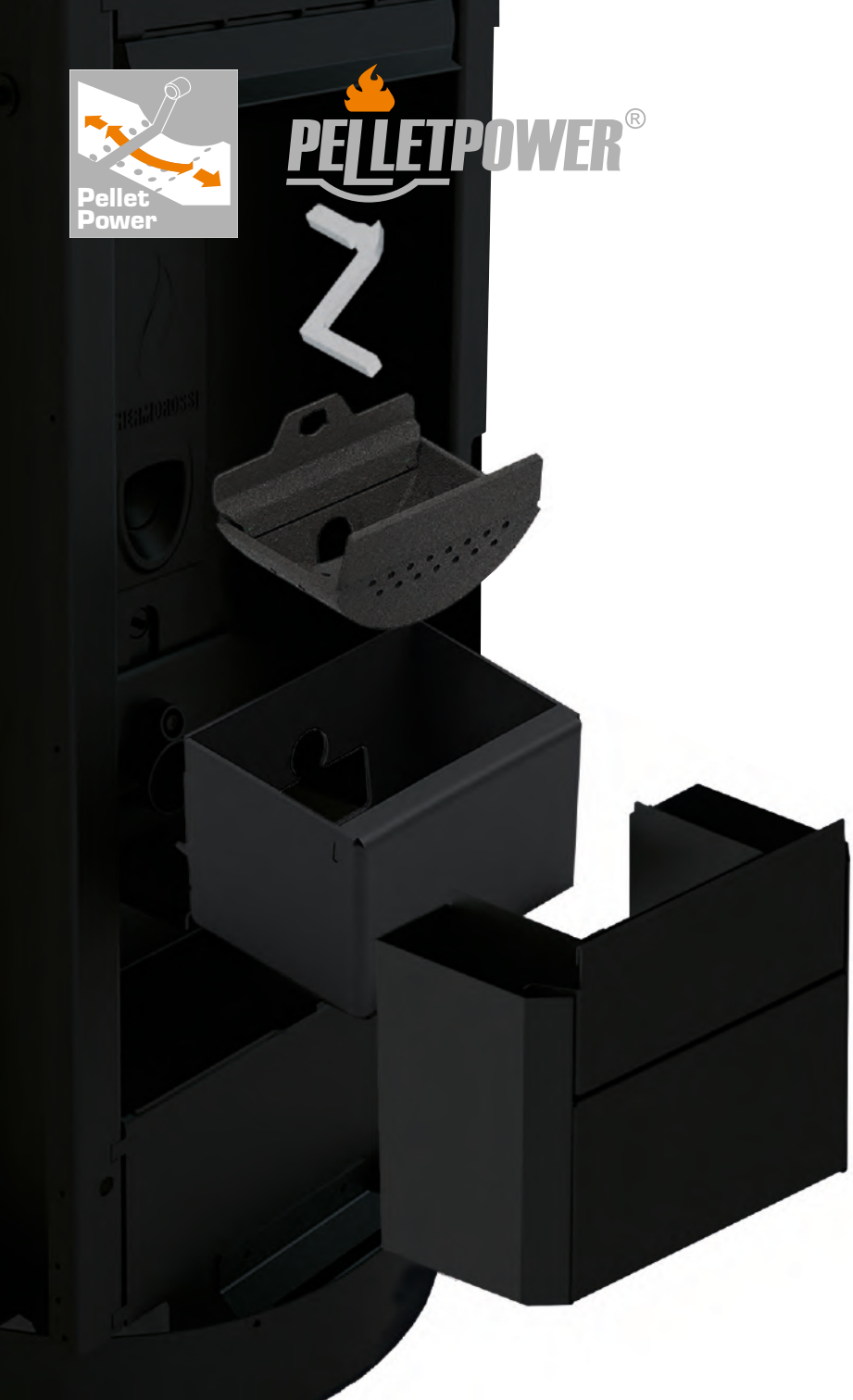

## Nuovo bruciatore brevettato che fa la differenza

Un nouveau brûleur breveté qui fait la différence  
New patented burner that makes the difference  
Ein neuer patentierter Brenner, der den Unterschied macht  
Un nuevo quemador patentado que marca la diferencia  
(Patent pending n° 102019000025156)

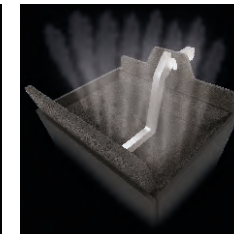
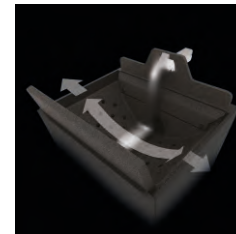

## Advanced cleaning **PELLETPOWER**<sup>®</sup>

- ITA** La nuova tecnica di costruzione, più precisa ed affinata, garantisce sicurezza ed emissioni sotto controllo. Con Pelletpower le ceneri vengono rimosse ai lati e raccolte nel cassetto, il bruciatore assicura rendimenti costanti senza interruzioni e nessun spreco di combustibile. Ancora più evoluto e industrializzato grazie alla tecnologia Advanced Cleaning, costruito in lega Incoloy 800HT super resistente, ispezionabile ed estraibile dall'utilizzatore.
- FRA** La nouvelle technique de construction, plus précise et plus raffinée, garantit la sécurité et des émissions sous contrôle. Avec PelletPower<sup>®</sup>, les cendres sont enlevées sur les côtés et collectées dans le tiroir, le brûleur assure un rendement constant sans interruption et sans gaspillage de combustible. Encore plus avancé et industrialisé grâce à la technologie « Advanced Cleaning », construite en alliage Alloy 800HT super résistant, qui peut être inspecté et retiré par l'utilisateur.
- ENG** The new, more precise and refined construction technique guarantees safety and emissions under control. With Pelletpower the ashes are removed at the sides and collected in the drawer, the burner ensures constant efficiency without interruption and no waste of fuel. Even more advanced and industrialized thanks to the Advanced Cleaning technology, built in super resistant Incoloy 800HT alloy, which can be inspected and removed by the user.
- DEU** Die neue, präzisere und verfeinerte Konstruktionstechnik garantiert Sicherheit und kontrollierte Emissionen. Bei Pelletpower wird die Asche seitlich entfernt und in der Schublade gesammelt, der Brenner sorgt für einen konstanten Wirkungsgrad ohne Unterbrechung und ohne Brennstoffverschwendung. Noch fortschrittlicher und industrialisierter dank der fortschrittlichen Reinigungstechnologie, die aus einer superbeständigen Incoloy 800HT-Legierung besteht und vom Benutzer inspiziert und entfernt werden kann.
- ESP** La nueva técnica de construcción, más precisa y refinada, garantiza la seguridad y las emisiones bajo control. Con la energía de los pellets las cenizas se retiran a los lados y se recogen en el cajón, el quemador asegura una eficiencia constante sin interrupciones y sin desperdicio de combustible. Aún más avanzada e industrializada gracias a la tecnología de limpieza avanzada, construida en una aleación Incoloy 800HT súper resistente, que puede ser inspeccionada y eliminada por el usuario.

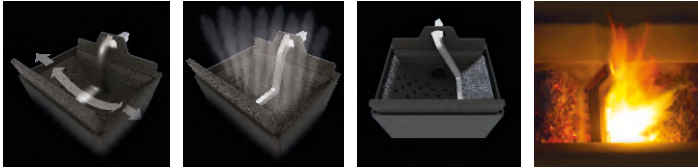

# PELLETPOWER<sup>®</sup> system

- ITA** I residui della combustione vengono rimossi dal dispositivo automatico mantenendo liberi i fori di passaggio dell'aria al bruciatore. Rendimento di combustione superiore rispetto ai bruciatori tradizionali a vaschetta, PELLETPOWER<sup>®</sup> garantisce il giusto apporto di ossigeno mantenendo costante il rendimento di combustione per lunghi tempi di funzionamento;
- FRA** Les résidus de combustion sont balayés par le dispositif automatique, gardant les orifices de passage d'air du brûleur toujours libres. Rendement de combustion supérieur par rapport aux brûleur traditionnels en forme de cuvette. Le PELLETPOWER<sup>®</sup> garanti le juste apport d'oxygène, maintenant le rendement de combustion constant, même en cas de fonctionnements prolongés;
- ENG** Residues of burning are removed by the automatic system keeping the holes which take air to the burner completely free. Higher burning efficiency compared to traditional pan burners PELLETPOWER maintains the correct rate of oxygen keeping the efficiency of combustion stable for longer periods of operation;
- DEU** Der Brenner wird automatisch von den Verbrennungsrückständen befreit und somit bleiben die Luftöffnungen permanent sauber. Somit kann der Ofen permanent heizen und unnötiger Brennstoffverbrauch beim Startvorgang wird vermieden. Höherer Wirkungsgrad gegenüber herkömmlichen Systemen durch PELLETPOWER erreicht der Ofen ein korrektes Sauerstoffverhältnis in der Verbrennung und hält den Wirkungsgrad der Verbrennung über lange Zeiten hoch;
- ESP** Dispone de un sistema automático que despeja los residuos de combustión manteniendo los agujeros de paso de aire al quemador libres. El rendimiento de combustión es superior de los quemadores tradicionales a cubeta. PELLETPOWER: Garantiza el correcto aporte de oxígeno manteniendo un rendimiento constante de combustión por largos tiempos de operación. La amortización de la máquina se realiza más rápidamente.

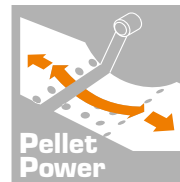

Rendimenti superiori al 90% ottenuti grazie al bruciatore brevettato che sviluppa 2 fronti di fiamma in grado di cedere il calore sia agli scambiatori centrali che laterali normalmente inutilizzati nella combustione a pellet.

Wirkungsgrade von mehr als 90% dank des patentierten Brenners, der zwei Flammfronten entwickelt und so in der Lage ist, die Wärme gleichzeitig an die mittleren und an die seitlichen Wärmetauscher abzugeben, die normalerweise bei der Pelletverbrennung nicht benutzt werden.

Over 90% efficiency is achieved thanks to the patented burner which develops 2 flame fronts capable of not only transmitting heat to the central heat exchangers but also to the ones on the side which are normally unused in pellet combustion.

Rendements supérieurs à 90% obtenus grâce au brûleur breveté qui développe 2 fronts de flamme en mesure de céder la chaleur aussi bien aux échangeurs centraux que latéraux normalement inutilisés dans la combustion de granulés de bois.

Rendimientos superiores al 90% obtenidos gracias al quemador patentado que desarrolla 2 frentes de llama capaces de ceder el calor tanto a los intercambiadores centrales como a los laterales, normalmente inutilizados en la combustión con pellets.

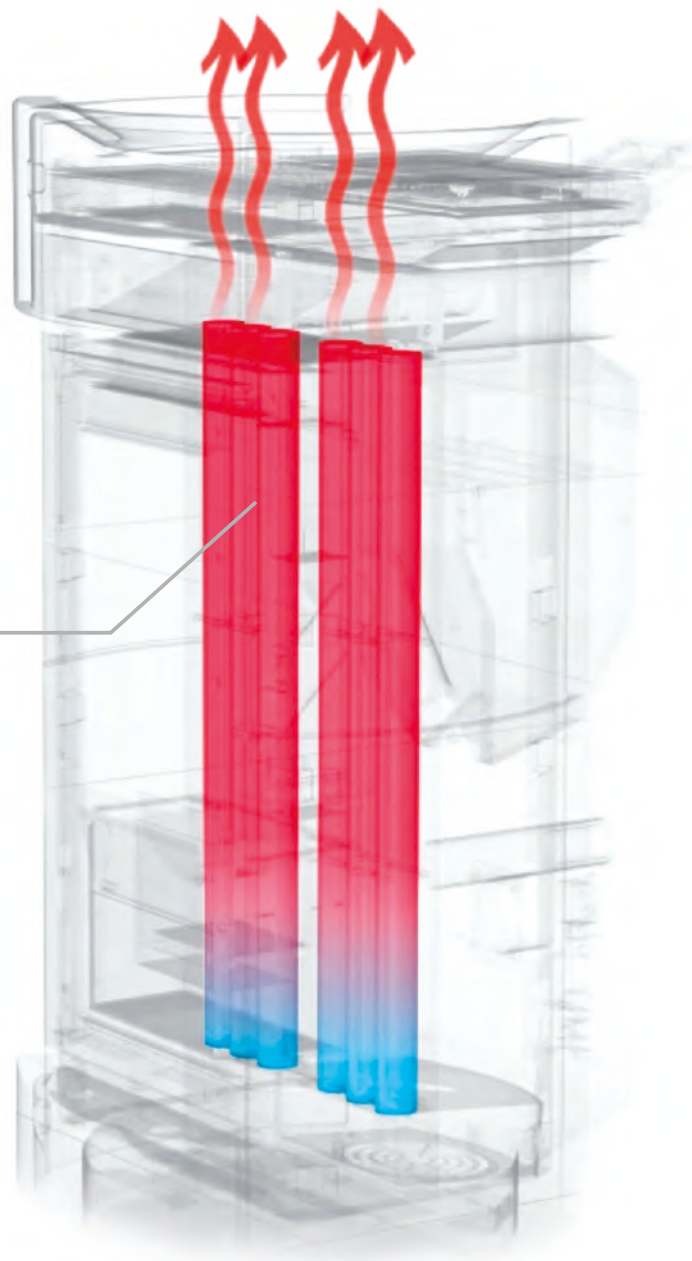

Scambiatore a fascio  
tubiero THERMOCORE®  
THERMOCORE®  
pipe heat exchanger  
Échangeur à faisceau  
tubulaire Thermocore®

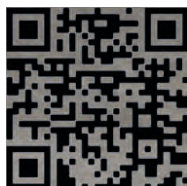

Più silenziosa che mai: i nostri prodotti già  
silenziosissimi da oggi si possono  
scegliere in due nuove tecnologie:  
Natural Air e Natural Plus

Plus silencieux que jamais : nos produits, déjà très  
silencieux, peuvent désormais être choisis avec 2  
nouvelles technologies : Natural Air et Natural  
Plus

Quieter than ever: our very quiet products can  
now be chosen in 2 new technologies: Natural Air  
and Natural Plus

Leiser denn je: unsere bereits sehr leisen Produkte  
können jetzt in 2 neuen Technologien gewählt  
werden: Natural Air und Natural Plus

Más silencioso que nunca: nuestros productos, ya  
muy silenciosos, se pueden elegir ahora con 2  
nuevas tecnologías: Natural Air y Natural Plus

# NATURAL AIR

- ITA Funzione Natural Air: puoi riscaldarti in assoluto silenzio disattivando il ventilatore e usufruire così del calore diffuso dalla convezione naturale. Ma se hai una vita frenetica e tempi di riscaldamento brevi, ti basta un semplice gesto per riscaldare casa velocemente grazie all'uso della ventilazione forzata.
- FRA Fonction Natural Air : vous pouvez vous chauffer dans un silence absolu, en arrêtant le ventilateur, et profiter ainsi de la chaleur diffusée par la convection naturelle. Mais si vous avez une vie trépidante et des temps de chauffage brefs, il suffit d'un simple geste pour chauffer rapidement votre maison, grâce à l'utilisation de la ventilation forcée.
- ENG Natural Air function: you can heat yourself in absolute silence by turning off the fan and take advantage of the heat diffused by natural convection. But if you have a busy life and short heating times, all you need is a simple gesture to heat your home quickly thanks to the use of forced ventilation.
- DEU Funktion Natural Air: Sie können sich in absoluter Stille erwärmen, indem Sie den Ventilator ausschalten und die durch natürliche Konvektion verbreitete Wärme nutzen. Aber wenn Sie ein hektisches Leben und kurze Heizzeiten haben, brauchen Sie nur eine einfache Geste, um Ihr Haus dank der Zwangslüftung schnell zu heizen.
- ESP Función Natural Air: puede calentarse en absoluto silencio, apagando el ventilador y aprovechando el calor difundido por convección natural. Pero si usted tiene una vida frenética y tiempos de calefacción cortos, todo lo que necesita es un simple gesto para calentar su casa rápidamente gracias al uso de la ventilación forzada.





**16m x 1**  
**8m x 2**

16 metri di canalizzazione utilizzando 1 uscita  
8 metri di canalizzazione utilizzando 2 uscite  
16 meters of ducting using 1 outlet  
8 meters of ducting using 2 outlets  
16 mètres de canalisation avec 1 sortie  
8 mètres de canalisation avec 2 sorties

**+40%**  
heat exchange  
surface

# NATURAL PLUS

- ITA** Funzione Natural Plus: puoi riscaldarti in assoluto silenzio disattivando il ventilatore e usufruire così del calore diffuso dalla convezione naturale. Con un semplice gesto puoi decidere di riscaldare più ambienti di casa velocemente grazie all'uso della ventilazione forzata e alla gestione delle due canalizzazioni.
- FRA** Fonction Natural Plus : vous pouvez vous chauffer dans un silence absolu, en arrêtant le ventilateur, et profiter ainsi de la chaleur diffusée par la convection naturelle. D'un simple geste, vous pouvez décider de chauffer rapidement plusieurs pièces de la maison, grâce à l'utilisation de la ventilation forcée et à la gestion des deux conduits de canalisation.
- ENG** Natural Plus function: you can heat yourself in absolute silence by turning off the fan and take advantage of the heat diffused by natural convection. With a simple gesture you can decide to heat more rooms in your home quickly thanks to the use of forced ventilation and the management of the two ducts.
- DEU** Funktion Natural Plus: Sie können sich in absoluter Stille erwärmen, indem Sie den Ventilator ausschalten und die durch natürliche Konvektion verbreitete Wärme nutzen. Mit einer einfachen Geste können Sie schnell entscheiden, mehrere Räume in Ihrem Haus zu heizen, dank der Verwendung von Zwangslüftung und der Verwaltung der beiden Kanäle.
- ESP** Función Natural Plus: puede calentarse en absoluto silencio, apagando el ventilador y aprovechando el calor difundido por convección natural. Con un simple gesto, puede decidir calentar más habitaciones rápidamente, gracias al uso de la ventilación forzada y a la gestión de los dos conductos de canalización.

Scatola di distribuzione  
dell'aria canalizzata  
Air ducting distribution box  
Boîte de distribution  
de l'air canalisé

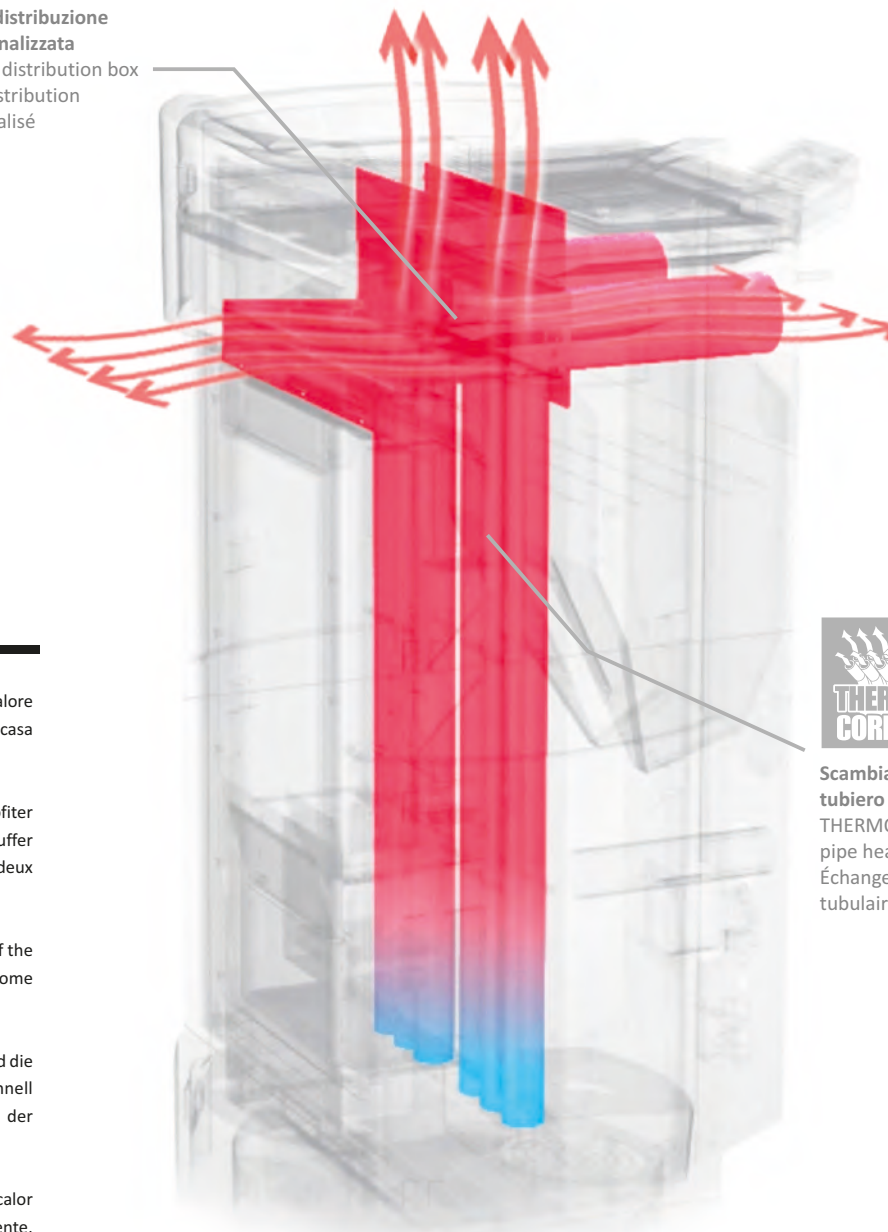

  
Natural



Scambiatore a fascio  
tubiero THERMOCORE®  
THERMOCORE®  
pipe heat exchanger  
Échangeur à faisceau  
tubulaire Thermocore®

## Quando i sapori di un tempo incontrano l'innovazione

Wenn die Geschmäcker der Vergangenheit auf Innovation treffen  
When the taste of the past meets innovation  
Quand les saveurs traditionnelles rencontrent l'innovation  
Cuando los sabores del pasado se unen a la innovación



## tecnologia **PANEPIZZA®**

- ITA** I modelli Margot e Margherita sono dotati di un'unica grande porta che racchiude due forni indipendenti. Gestisci come vuoi il calore grazie al dispositivo brevettato PANEPIZZA®. Il forno superiore è in grado di sfruttare temperature più alte grazie ad un giro fumi dedicato. Entrambi i forni hanno la base in pietra ollare e termometro dedicato.
- FRA** Les modèles "Margot" et "Margherita" sont dotés d'une grande porte qui recouvre deux fours indépendants. Gérez la chaleur comme vous le souhaitez grâce au dispositif breveté PANEPIZZA®. Le four supérieur est capable d'exploiter des températures plus élevées grâce à un passage des fumées dédié. Les deux fours ont une base en pierre ollaire et un thermomètre dédié.
- ENG** The Margot and Margherita models are equipped with a single large door that encloses two independent ovens. Manage the heat as you wish thanks to the patented PANEPIZZA® device. The upper oven is able to exploit higher temperatures thanks to a dedicated smoke pass. Both ovens have a soapstone base and dedicated thermometer.
- DEU** Die Modelle "Margot" und "Margherita" haben eine große Tür, die zwei unabhängige Backöfen einschließt. Steuern Sie die Wärme nach Belieben dank der patentierten PANEPIZZA®-Vorrichtung. Der obere Ofen kann dank eines speziellen Rauchzuges höhere Temperaturen ausnutzen. Beide Öfen haben einen Specksteinboden und ein eigenes Thermometer.
- ESP** Los modelos "Margot" y "Margherita" disponen de una gran puerta que encierra dos hornos independientes. Gestiona el calor como quieras gracias al dispositivo patentado PANEPIZZA®. El horno superior es capaz de aprovechar las temperaturas más altas gracias a un paso de humos específico. Ambos hornos tienen una base de piedra ollar y un termómetro específico.



Doppio forno per cucinare pane o pizza. Il dispositivo brevettato regola la temperatura dei due forni.  
Doppelofen für Brot oder Pizza kochen. Das patentierte Gerät passt die Temperatur an der beiden Öfen.  
Double oven for cooking bread or pizza. The patented device regulates the temperature of the two ovens.  
Double four pour la cuisson du pain ou de la pizza. Le dispositif breveté règle la température des deux fours.  
Horno doble para hornear pan o pizza. El dispositivo patentado regula la temperatura de los dos hornos.

## Stanco del fumo in casa e della manutenzione straordinaria? Scopri la tecnologia Smoke by-pass

Haben Sie genug von Rauch im Haus und außergewöhnlicher Wartung? Entdecken Sie die Smoke-Bypass-Technologie  
Tired of smoke in the house and extraordinary maintenance? Discover Smoke by-pass technology  
Fatigué de la fumée dans la maison et de l'entretien extraordinaire ? Découvrez la technologie Smoke by-pass  
¿Cansado de que haya humo en la casa y de un mantenimiento extraordinario? Descubre la tecnología Smoke by-pass



SMOKE  
BY-PASS  
OFF

# tecnologia SMOKE BY-PASS

ITA Smoke by-pass riduce drasticamente l'uscita di fumo nella stanza ad ogni carica di legna, con effetto salutare per tutta la famiglia. Il dispositivo mantiene costante l'efficienza e semplifica le operazioni di pulizia straordinaria.

FRA " Smoke by-pass " réduit considérablement la diffusion de fumée dans la pièce à chaque charge de bois, avec un effet salubre pour toute la famille. Le dispositif maintient une efficacité constante et simplifie les opérations de nettoyage extraordinaires.

ENG Smoke by-pass drastically reduces the smoke output into the room with every wood charge, with healthy effect for the whole family. The device keeps the efficiency constant and simplifies extraordinary cleaning operations.

DEU Smoke by-pass reduziert die Rauchabgabe in den Raum bei jeder Holzladung drastisch, mit einem gesunden Effekt für die ganze Familie. Das Gerät hält die Effizienz konstant und vereinfacht außergewöhnliche Reinigungsarbeiten.

ESP Smoke by pass reduce drásticamente la salida de humos en la habitación a cada carga de leña, con un efecto salubre para toda la familia. El dispositivo mantiene una eficacia constante y simplifica las operaciones de limpieza extraordinarias.

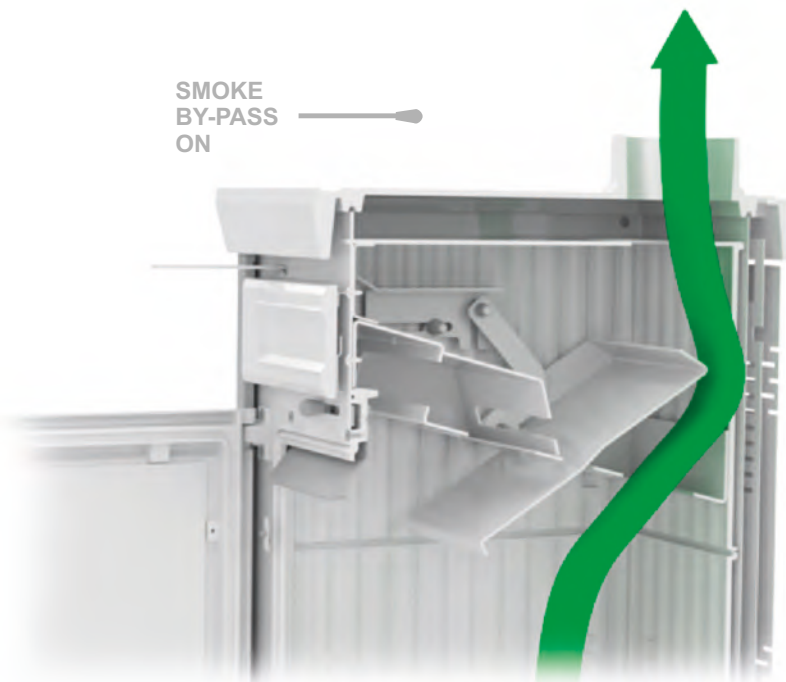

SMOKE  
BY-PASS  
ON

Smoke by-pass riduce drasticamente l'uscita di fumo nella stanza ad ogni carica di legna, con effetto salubre per tutta la famiglia.  
Smoke by-pass reduziert Raucheintritt in Wohnbereich mit jedem Holzladung  
Smoke by-pass technology reduces smoke entering the living zone with every wood load  
Le Smoke by-pass réduit les émissions de fumée dans la pièce lors des recharges de bûches  
Smoke by-pass reduce extremamente la salida de humos en la habitación a cada carga de combustible

SMOKE  
BY-PASS





# SCRIGNO®

ITA Tecnologia Scrigno® la magia di un piano cottura e forno che scompare. Inserisci l'apposita maniglia in dotazione, alza il coperchio e scoprirai un piano cottura incassato in ghisa. Chiudendo il coperchio Scrigno® diventa un vero forno con termometro dedicato.

FRA Technologie Scrigno® la magie d'un plan de cuisson et d'un four qui disparaissent. Insérez la poignée fournie, soulevez le couvercle et vous découvrirez un plan de cuisson en fonte intégré. En fermant le couvercle, Scrigno® devient un vrai four avec son propre thermomètre.

ENG Scrigno® technology, the magic of a cooktop and oven that simply disappears. Insert the supplied handle, lift the top cover and you will discover a built-in cast iron cooktop. Close the Scrigno® top cover and it transforms into an oven with dedicated thermometer.

DEU Technologie Scrigno®, die Magie eines Ofens mit Kochfeld, der verschwindet. Setzen Sie den entsprechenden, im Lieferumfang enthaltenen Griff ein, heben Sie den Deckel an und entdecken Sie ein gusseisernes Einbaukochfeld. Schließt man den Deckel, wird Scrigno® zu einem echten Ofen mit entsprechendem Thermometer.

ESP Tecnología Scrigno®: la magia de un plano de cocción-horno que desaparece. Inserte la manija suministrada, levante la tapa y descubrirá un plano de cocción empotrado de hierro fundido. Al cerrar la tapa, Scrigno® se convierte en horno, con su propio termómetro.





**Dispositivi per la regolazione dell'aria primaria, secondaria e terziaria**  
Primary, secondary and tertiary air modulation devices  
Dispositifs pour la régulation primaire, secondaire et tertiaire de l'air

**Scambiatore di calore brevettato con tecnologia Thermocore®**  
Thermocore® pipe heat exchanger  
Echangeur de chaleur breveté avec technologie Thermocore

**Smoke by-pass, riduce drasticamente l'uscita di fumo nell'ambiente ad ogni carica di legna**  
Smoke by-pass technology reduces the smoke outlet to the living zone before every wood load  
Le Smoke by-pass réduit considérablement l'émission de fumée dans la pièce à chaque chargement de bois

**Camera di combustione in HEATSTONE®, ottimizza la combustione e riflette il calore nell'ambiente**  
Burning room covered by the HEATSTONE®, it optimizes the fuel and reflects the heat to the environment  
Chambre de combustion dans le HEATSTONE®, optimise la combustion et renvoie la chaleur dans la pièce

**AIRBOX (optional): riscalda più ambienti, la stufa diventa ventilata e canalizzabile, radiocomando in dotazione**  
AIRBOX (optional): it heats several rooms, the stove becomes vented and air-ducting, remote control inclusive as standard  
AIRBOX(en option) : permet de chauffer plusieurs pièces, le poêle devient ventilé et peut être canalisé, radiocommande fournie

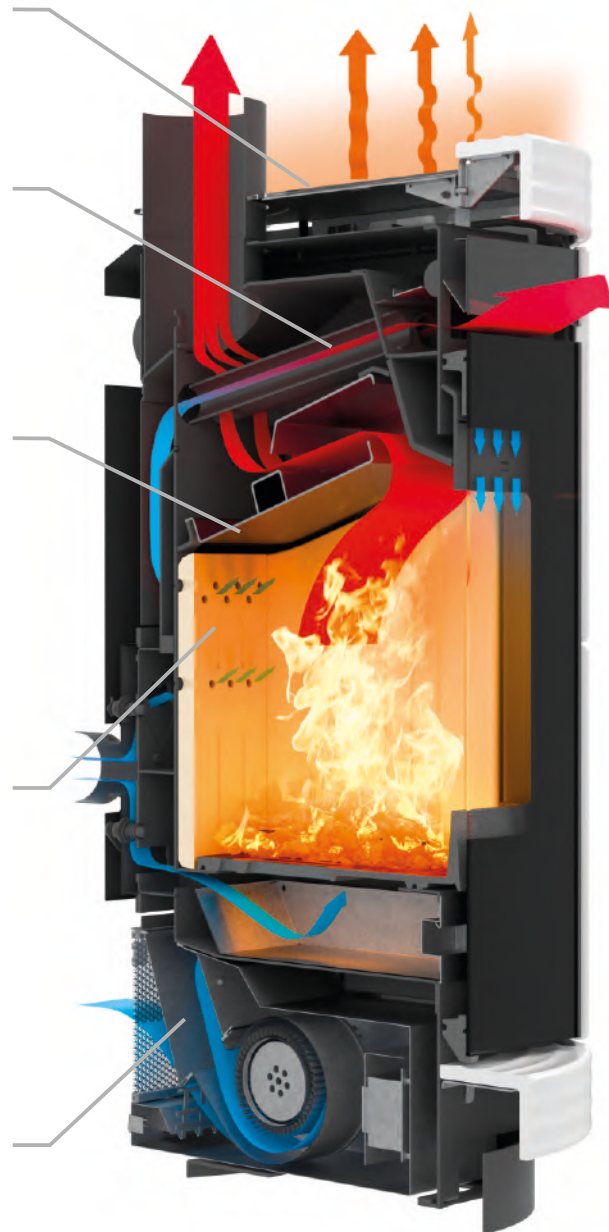

**«L'efficienza fino al 91% permette di ridurre il consumo di legna fino al 20% rispetto ad una stufa convenzionale»**

*«The efficiency of up to 91% reduces the wood consumption of up to 20% compared to a conventional stove»*  
*Un rendement jusqu'à 91% réduit la consommation de bois jusqu'à 20% par rapport à une poêle à bois classique*

## tecnologia «WOOD»

- ITA Per ottimizzare il consumo di legna ed incrementare la resa termica le nostre stufe hanno una grande superficie di scambio e lunghi percorsi obbligati per i fumi. Il giusto rapporto in camera di combustione di aria primaria e secondaria garantisce una doppia combustione con maggiore autonomia, consumi ridotti e minore emissione di CO in atmosfera. L'ossigeno viene controllato su tre zone indipendenti con due leve appositamente studiate.
- FRA Pour optimiser la consommation de bois et augmenter le rendement thermique, nos poêles présentent une grande surface d'échange et des longs parcours obligatoires pour les fumées. Le juste rapport d'air primaire et secondaire dans la chambre de combustion garantit une double combustion avec une plus grande autonomie, une consommation réduite et moins d'émissions de CO dans l'atmosphère. L'oxygène est contrôlé sur trois niveaux séparés, par deux leviers.
- ENG To optimise fuel consumption and increase thermal performance our heaters feature large heat exchange surfaces and long forced smoke outlets. The correct ratio of primary to secondary air in the firebox guarantees a double combustion with increased autonomy, reduced consumption and lower CO emission levels. The oxygen is controlled in three independent areas with two specially-designed levers.
- DEU Um den Holzverbrauch zu optimieren und um die Wärmeleistung zu erhöhen, haben unsere Öfen eine große Austauschfläche und lange vorgeschriebene Rauchwege. Das richtige Verhältnis in der Brennkammer von Primär- und Sekundärluft garantiert eine doppelte Verbrennung mit größerer Autonomie, einen eingeschränkten Verbrauch und eine geringere CO-Emission in die Atmosphäre. Der Sauerstoff wird kontrolliert auf drei unabhängigen Zone mit zwei extra dafür durchdachten Hebeln kontrolliert.
- ESP Para optimizar el consumo de leña e incrementar el rendimiento térmico, nuestras estufas disponen de una gran superficie de intercambio y largos recorridos obligados para los humos. La justa relación en la cámara de combustión de aire primario y secundario garantiza una doble combustión, con mayor autonomía, consumos reducidos y menor emisión de CO a la atmósfera. Se controla el oxígeno en tres zonas endependientes a través de dos palancas expresamente diseñadas.

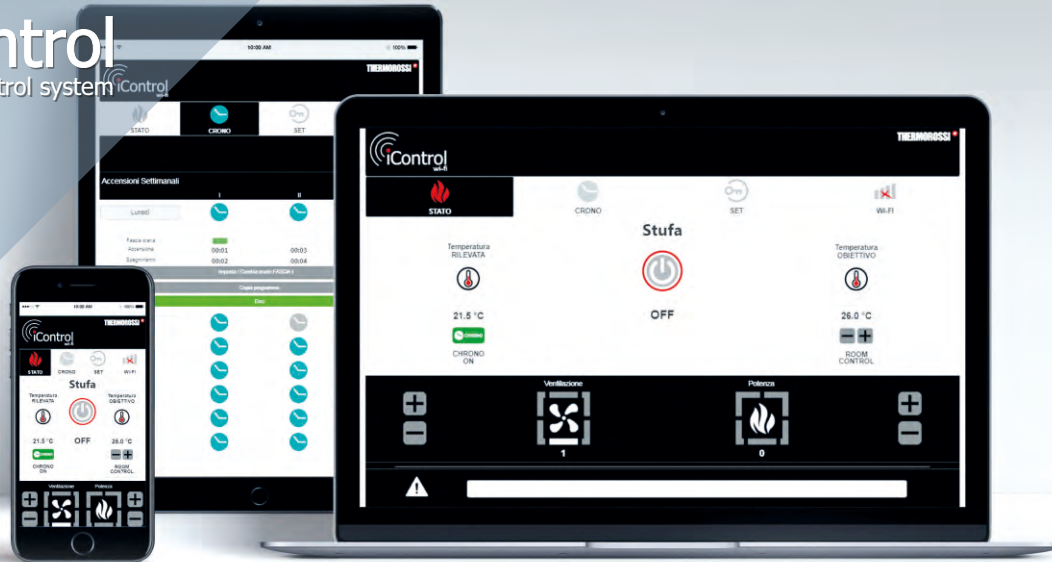

## wi-fi module & web-app iControl



Disponibile su:  
Disponibile sur:  
Available on:  
Verfügbar unter:  
Disponibile en:



- ITA** La tua stufa a portata di smartphone! Ovunque tu sia tutto è sotto controllo. In esclusiva la Web-App Thermorossi iControl assieme al modulo wi-fi (optional) consente di gestire comodamente la tua stufa tramite smartphone, tablet e desktop. L'utilizzo di questa applicazione è semplice e intuitivo e permette in ogni momento di connettersi alla stufa di casa per attivare a distanza numerose funzioni. Accendere e spegnere la tua stufa. Impostare la temperatura ambiente se è presente il Room Control (optional). Impostare le fasce orarie di funzionamento su base giornaliera e/o settimanale. Verificare lo stato di funzionamento della stufa ed eventuali allarmi.
- FRA** Votre poêle à portée de smartphone ! Où que vous soyez, tout est sous contrôle. En exclusivité, l'appli Thermorossi iControl associée au module wi-fi (en option) vous permet de gérer confortablement votre poêle via un smartphone ou une tablette, et bureau. L'utilisation de cette application est simple et intuitive, et vous permet de vous connecter au poêle de la maison à tout moment, pour activer de nombreuses fonctions à distance : Allumer et éteindre votre poêle. Régler la température ambiante (en présence du Room Control - en option). Régler les horaires de fonctionnement sur base quotidienne et/ou hebdomadaire. Vérifier l'état de fonctionnement du poêle et les éventuelles alertes.
- ENG** Your stove on your smartphone! Wherever you are, everything is under control. Exclusively the Thermorossi iControl Web-App together with the wi-fi (optional) module allows you to comfortably manage your stove via smartphone, tablet and desktop. The use of this application is simple and intuitive and allows you to connect to your home stove at any time to activate many functions remotely. Turn your stove on and off. Set the room temperature if Room Control is present (optional). Set the operating hours on a daily and/or weekly basis. Check the operating status of the stove and any alarms.
- DEU** Ihr Ofen in Reichweite Ihres Smartphones! Wo auch immer sie sind, alles ist unter Kontrolle. Exklusiv die Thermorossi iControl Web-App zusammen mit dem Wi-Fi-Modul (fakultativ) ermöglicht Ihnen die komfortable Verwaltung Ihres Kaminofens per Smartphone, Tablet und Desktop. Die Nutzung dieser Anwendung ist einfach und intuitiv und ermöglicht es Ihnen, sich jederzeit mit Ihrem Ofen zu Hause zu verbinden, um viele Funktionen aus der Ferne zu aktivieren. Schalten Sie Ihren Ofen ein und aus. Einstellung der Raumtemperatur bei vorhandener Raumregelung (fakultativ). Die Betriebsstunden täglich und/oder wöchentlich einstellen. Überprüfen Sie den Betriebszustand des Kaminofens und eventuelle Alarme.
- ESP** Su estufa en su smartphone! En cualquier lugar sea, todo está bajo control. En exclusiva la web-app Thermorossi iControl junto con el módulo wi-fi (opcional) le permite gestionar cómodamente su estufa a través de un smartphone o de una tableta y desktop. El uso de esta aplicación es simple e intuitivo y le permite conectarse a la estufa de su casa en cualquier momento para activar varias funciones a distancia: Encender y apagar la estufa. Ajustar la temperatura de la habitación (si el Room control está presente - opcional). Ajustar las horas de funcionamiento diariamente y/o semanalmente. Comprobar el estado de funcionamiento de la estufa y las posibles alarmas.



# Temperature Remote Sensor Room Control

- ITA** Termostato ambiente wireless a batteria (optional), senza fili facile da installare con supporto a muro. Imposta la temperatura desiderata sul display della stufa ed il calore di casa è sempre sotto controllo. Room control permette di ottenere il miglior confort per tua stufa e con l'app esclusiva iControl avrai la possibilità di regolare la temperatura a distanza. Potrai modificare la temperatura nell'ambiente in qualunque momento, nel tuo salotto o dall'altra parte del mondo.
- FRA** Thermostat d'ambiance wireless (en option), sur pile, sans fil, simple à installer, avec son support mural. Il règle la température désirée sur l'écran du poêle, et la chaleur dans la maison est toujours sous contrôle. Le RoomControl permet d'obtenir le meilleur confort de votre poêle ; et avec l'application exclusive iControl, il permet de régler la température à distance. Vous pouvez changer la température ambiante à tout moment, dans votre salon ou à l'autre bout du monde.
- ENG** Room wireless Thermostat (optional), battery powered, easy to install with its wall support. It set the desired temperature on the display of the stove and the heat inhouse is always under control. The RoomControl offers the best comfort and with the exclusive iControl app, it allows temperature adjustments remotely. You can change the temperature in the room at any time, when you are in your living room or on the other side of the world.
- DEU** Batteriebetriebener, kabelloser Raumthermostat (fakultativ), einfach zu installieren mit Wandhalterung. Stellen Sie die gewünschte Temperatur auf dem Display des Ofens ein und die Wärme des Hauses ist immer unter Kontrolle. Mit der Raumsteuerung können Sie den besten Komfort für Ihren Kaminofen erhalten und mit der exklusiven iControl-App die Temperatur ferngesteuert einstellen. Sie können die Temperatur im Raum jederzeit ändern, in Ihrem Wohnzimmer oder auf der anderen Seite der Welt.
- ESP** Termostato de habitación wireless (opcional), con batería, fácil de instalar con su soporte de pared. Regula la temperatura deseada en la pantalla de la estufa, y el calor en la casa está siempre bajo control. El Room Control permite obtener el mejor confort de su estufa y, con la exclusiva aplicación iControl, permite ajustar la temperatura a distancia. Puede ajustar la temperatura de la habitación en cualquier momento, en su sala o al otro lado del mundo.







# 12 TECHNOLOGIES



Idra  
13-18-21 kW



Air



Natural  
Air  
8-10-13 kW

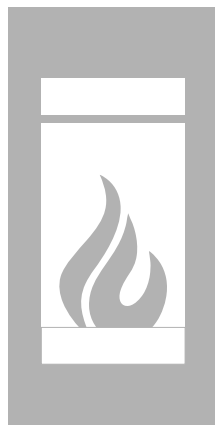

Wood  
8 kW



Plus



Natural  
Plus  
8-10-13 kW

## Change look whenever you want Multi Dress Code

- ITA Ami cambiare stile e tecnologia? Grazie ad un accurato studio di progettazione ingegneristica è possibile intercambiare più rivestimenti con diverse modalità di riscaldamento (aria, convezione naturale, acqua). Scegli la tua tecnologia e cambia lo stile come e quando vuoi tu.
- FRA Aimez-vous changer de style et de technologie ? Grâce à une conception technique soignée, vous pouvez interchanger plusieurs revêtements avec différents modes de chauffage (air, convection naturelle, eau). Choisissez votre technologie et changez le style comme et quand vous le souhaitez.
- ENG Do you like to change style and technology? Thanks to an accurate engineering design study, it is possible to interchange several coverings with different heating modes (air, natural convection, water). Choose your technology and change the style as and when you want to.
- DEU Lieben Sie es Style und Technik zu wechseln? Dank unseres innovativen Plattform-Designs ist es möglich unsere verschiedenen Verkleidungssysteme (Kacheln, Naturstein und Metallverkleidungen) mit den verschiedenen Kaminofenvarianten (Pellets, Luft und Wasser geführt sowie Kaminholz) zu kombinieren. Wählen Sie unsere Technik und wechseln Sie Ihren Style nach Lust und Bedarf.
- ESP ¿Le gusta cambiar de estilo y de tecnología? Gracias a un cuidadoso diseño de ingeniería, puede intercambiar varias cubiertas con diferentes modos de calefacción (aire, convección natural, agua). Elige su tecnología y cambia el estilo como y cuando quiera.



**DORICA**

air  
plus  
natural air 8-10-13 (kW)  
natural plus 8-10-13 (kW)  
idra 13 (kW)  
idra 18 (kW)  
idra 21 (kW)  
wood 8 (kW)



**MOMA**

air  
plus  
natural air 8-10-13 (kW)  
natural plus 8-10-13 (kW)  
idra 13 (kW)  
idra 18 (kW)  
idra 21 (kW)  
wood 8 (kW)



**CHIC**

air  
plus  
natural air 8-10-13 (kW)  
natural plus 8-10-13 (kW)  
idra 13 (kW)  
idra 18 (kW)  
idra 21 (kW)  
wood 8 (kW)



**CREO**

air  
plus  
natural air 8-10-13 (kW)  
natural plus 8-10-13 (kW)  
idra 13 (kW)  
idra 18 (kW)  
idra 21 (kW)  
wood 8 (kW)



462

COMBINATIONS

**LIENZ**

air  
plus  
idra 13 (kW)  
idra 18 (kW)  
idra 21 (kW)  
wood 8 (kW)



**ESSENZA**

air  
plus  
natural air 8-10-13 (kW)  
natural plus 8-10-13 (kW)  
idra 13 (kW)  
idra 18 (kW)  
idra 21 (kW)  
wood 8 (kW)



**SAINT MORITZ**

air  
plus  
natural air 8-10-13 (kW)  
natural plus 8-10-13 (kW)  
idra 13 (kW)  
idra 18 (kW)  
idra 21 (kW)  
wood 8 (kW)



**MONTREUX**

air  
plus  
idra 13 (kW)  
idra 18 (kW)  
idra 21 (kW)  
wood 8 (kW)



SCOPRI LA NUOVA COLLEZIONE DI **STUFE EVO**  
**5 STELLE**

**VITTORIA EVO**  
Easy  
Maiolica  
Stone



**ILARIA EVO**  
Easy  
Maiolica  
Stone



**SOFIA EVO**  
Easy  
Maiolica  
Stone



**ANNA EVO**  
Easy  
Maiolica  
Stone





SCOPRI LA NUOVA COLLEZIONE DI **CUCINE EVO**  
**5 STELLE**

**VIOLETTA EVO**  
Maiolica  
Stone



**KLARA EVO**



**KLARETTA EVO**



**VIOLA EVO**  
Maiolica  
Stone



**MARGOT EVO**



**MARGHERITA EVO**  
Maiolica  
Stone



wood **A<sup>+</sup>**

natural



# AGORA'

ITA Nei cottage di campagna ma anche nei loft di città, Agorà riesce a dare un tocco elegante a qualsiasi ambiente. Scopri Scrigno® la magia di un piano cottura e forno che scompare.

FRA Dans les maisons de campagne, mais aussi dans les lofts citadins, Agorà apporte une touche élégante à n'importe quel intérieur. Découvrez Scrigno® la magie d'un plan de cuisson et d'un four qui disparaissent.

ENG Not only in country cottages but also in city lofts, Agorà manages to confer an elegant touch to any room. Discover Scrigno®, the magic of a cooktop and oven that simply disappears.

DEU In Landhäusern, aber auch in städtischen Loftwohnungen verleiht Agorà jedem Ambiente einen eleganten Touch. Erfahren Sie mehr über Scrigno®, die Magie eines Ofens mit Kochfeld, der verschwindet.

ESP En las casas de campo, pero también en los lofts de la ciudad: Agorà da un toque elegante a cualquier ambiente. Conozca a Scrigno®: la magia de un plano de cocción-horno que desaparece.



**Tecnologia Smoke by-pass,  
riduce drasticamente  
l'uscita di fumo nella stanza  
ad ogni carica di legna**

Smoke by-pass technology  
reduces the smoke outlet  
to the living zone before  
every wood load

La technologie « Smoke by-pass »  
de dérivation de la fumée réduit  
considérablement le dégagement  
de fumée dans la pièce à chaque  
charge de bois

**Coperchio e cornice in ghisa**

Cast iron top cover and frame  
Couvercle et cadre en fonte

**Piano cottura in ghisa  
completo di cerchi in ghisa  
e termometro**

Cast iron cooktop with cast iron  
rings and thermometer  
Plan de cuisson en fonte complet  
de cercles en fonte et thermomètre

**Porta focolare in ghisa**

Cast iron firebox door  
Porte de foyer en fonte

**Camera di combustione in ghisa  
(HxLxP - 400x600x385)**

Cast iron firebox  
(HxWxD - 400x600x385)  
Chambre de combustion en fonte  
(HxLxP - 400x600x385)

**Bocca di carico  
(LxH - 550x300)**

Loading opening  
(WxH - 550x300)  
Embouchure de chargement  
(LxH - 550x300)

**Maniglia integrata per  
apertura-chiusura Scrigno®**

Integrated handle for  
opening-closing system  
called Scrigno®  
Poignée intégrée pour le  
système d'ouverture-fermeture  
Scrigno®

**Maniglia Vintage Look**

Vintage Look door handle  
Poignée main-froide



Scopri Scrigno®, la magia di un piano cottura e forno che scompare.  
Discover Scrigno®, the magic of a cooktop and oven that simply disappears.  
Découvrez Scrigno®, la magie d'un plan de cuisson et d'un four qui disparaissent.

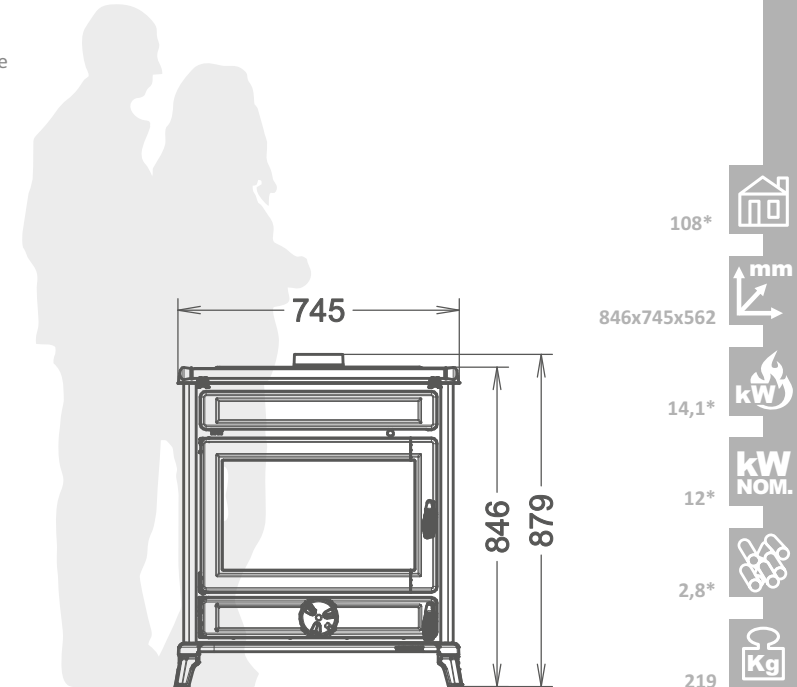

\*Dati indicativi, in corso di omologazione



wood **A+**  
natural



# FILO'

ITA Filò è la stufa a legna in ghisa che conquista tutti, il punto di incontro per tutta la famiglia. Scopri Scigno® la magia di un piano cottura e forno che scompare.

FRA Filò est le poêle à bois en fonte qui séduit tout le monde, le point de rencontre pour toute la famille. Découvrez Scigno® la magie d'un plan de cuisson et d'un four qui disparaissent.

ENG Filò is the cast iron wood burning stove that wins everyone over, the meeting point for the whole family. Discover Scigno®, the magic of a cooktop and oven that simply disappears.

DEU Filò heißt der gusseiserne Holzheizofen, von dem alle begeistert sind. Der Treffpunkt für die ganze Familie. Erfahren Sie mehr über Scigno®, die Magie eines Ofens mit Kochfeld, der verschwindet.

ESP Filò es la estufa de leña de hierro fundido que nos conquista a todos: un punto de encuentro para toda la familia. Conozca a Scigno®: la magia de un plano de cocción-horno que desaparece.

**Tecnologia Smoke by-pass,  
riduce drasticamente  
l'uscita di fumo nella stanza  
ad ogni carica di legna**

Smoke by-pass technology  
reduces the smoke outlet  
to the living zone before  
every wood load

La technologie « Smoke by-pass »  
de dérivation de la fumée réduit  
considérablement le dégagement  
de fumée dans la pièce à chaque  
charge de bois

**Coperchio e cornice in ghisa**  
Cast iron top cover and frame  
Couvercle et cadre en fonte

**Piano cottura in ghisa  
completo di cerchi in ghisa  
e termometro**  
Cast iron cooktop with cast iron  
rings and thermometer  
Plan de cuisson en fonte complet  
de cercles en fonte et thermomètre

**Porta focolare in ghisa**  
Cast iron firebox door  
Porte de foyer en fonte

**Maniglia integrata per  
apertura-chiusura Scrigno®**  
Integrated handle for  
opening-closing system  
called Scrigno®  
Poignée intégrée pour le  
système d'ouverture-fermeture  
Scrigno®

**Camera di combustione in ghisa**  
(HxLxP - 400x360x385)  
Cast iron firebox  
(HxWxD - 400x360x385)  
Chambre de combustion en fonte  
(HxLxP - 400x600x385)

**Bocca di carico**  
(LxH - 313x300)  
Loading opening  
(WxH - 313x300)  
Embouchure de chargement  
(LxH - 313x300)

**Maniglia Vintage Look**  
Vintage Look door handle  
Poignée main-froide



Scopri Scrigno®, la magia di un piano cottura e forno che scompare.  
Discover Scrigno®, the magic of a cooktop and oven that simply disappears.  
Découvrez Scrigno®, la magie d'un plan de cuisson et d'un four qui disparaissent.

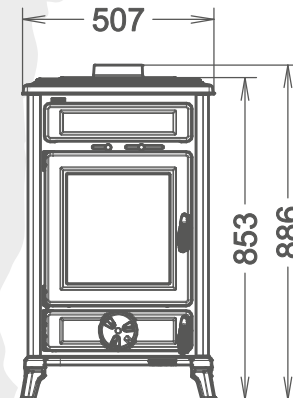
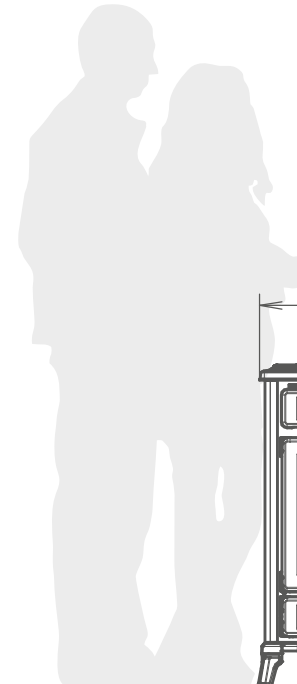

90\*  
853x507x566



mm



11,7\*



10\*



2,3\*



169



\*Dati indicativi, in corso di omologazione



wood **A<sup>+</sup>**

natural



# CREO wood

**ITA** Stufa a legna canalizzabile con efficienza superiore (Wood all'87,1%), camera di combustione rivestita da materiale refrattario ceramico HEATSTONE®. Creo Wood è dotata dell'innovativa tecnologia Smoke by-pass: prima di ogni carica di legna, attivando il dispositivo, si riduce la fuoriuscita di fumo nell'ambiente domestico. Riscalda più ambienti con il sistema di ventilazione optional AIRBOX. Inserendo questo accessorio la stufa diventa ventilata e canalizzabile con un'efficienza fino al 91%. Con AIRBOX si possono ridurre i consumi fino al 20% rispetto ad una stufa tradizionale (radiocomando e filtro in dotazione).

**FRA** Poêle à bûches canalisable, avec rendement supérieur (Wood all'87,1%), chambre de combustion habillée de matériel réfractaire-céramique HEATSTONE®. Les Creo sont dotés de l'innovante technologie Smoke by-pass : en activant ce système avant chaque recharge de combustible, il est possible de limiter l'émission de fumée dans la pièce. Réchauffez plusieurs pièces avec le système de ventilation optionnel AIRBOX. En insérant cet accessoire, le poêle devient ventilé et canalisable, avec jusqu'à 91% de rendement. Avec l'AIRBOX, il est possible de réduire la consommation jusqu'à 20% par rapport à un monobloc traditionnel (radiocommande et filtre de série).

**ENG** Wood-burning and air-ducting stove, it performs to an efficiency of more than (Wood 87,1%), firebox covered by the HEATSTONE®. Creo Wood is equipped with the innovative Smoke by-pass technology: before every wood load and turning on an ad-hoc mechanic device, the stove reduces smoke entering the living zone. Thanks to the optional AIRBOX venting system, Creo Wood is able to heat more than one room: it becomes vented and air-ducting with an efficiency up to 91%. Thanks to the AIRBOX System the energy consumption can be reduced of up to 20% compared to a traditional one (remote control and air-filter inclusive as standard).

**DEU** Der optional kanalisierbare Holzofen erreicht einen Wirkungsgrad von bis zu (Wood 87,1%). Der Brennraum ist mit der keramischen HEATSTONE®. Creo Wood ist mit der innovativen Smoke Bypass-Technologie ausgestattet: Vor jedem Holz nachlegen schalten Sie die RauchmLenkklappe um, damit beim Öffnen der Feuerraumtüre kein Rauch in den Aufstellraum entweichen kann. Dank der optionalen AIRBOX ist der Creo Wood in der Lage, seine Wärme in mehr als ein Zimmer abzugeben. Mit dem zusätzlichen Gebläse erhöht sich die Effizienz des Gerätes bis zu 91%. Mit der AIRBOX kann der Wirkungsgrad bis zu 20% (im Vergleich zu einem traditionellen Holzofen) gesteigert werden (Fernbedienung und Luftfilter inklusive).

**ESP** Estufa de leña compacta y canalizada de alta eficiencia (versión Wood 87,1%), cámara de combustión revestida con material refractario cerámico HEATSTONE®. Creo Wood incluye la tecnología innovadora Smoke By-pass: antes de cada carga de leña, al activar el dispositivo, se reduce la salida de humo en el hogar. Calienta varias habitaciones a través del sistema de ventilación opcional AIRBOX. Mediante la instalación de este accesorio el insertable se convierte en equipo ventilado y canalizado con una eficiencia de hasta el 91%. Con AIRBOX se puede ahorrar hasta en un 20% respecto a un insertable convencional (mando a distancia y filtro incluidos).



«L'efficienza fino al 91% permette di ridurre il consumo di legna fino al 20% rispetto ad un camino convenzionale»

«The efficiency of up to 91% reduces the wood consumption of up to 20% compared to a conventional fireplace»

Un rendement jusqu'à 91% réduit la consommation de bois jusqu'à 20% par rapport à une cheminée classique

**Camera di combustione in HEATSTONE®, ottimizza la combustione e riflette il calore nell'ambiente**  
 Burning room covered by the HEATSTONE®, it optimizes the fuel and reflects the heat to the environment  
 Chambre de combustion dans le HEATSTONE, optimise la combustion et renvoie la chaleur dans la pièce

**Porta focolare in vetro ceramico serigrafato e ghisa**  
 Cast iron and glass inlaid firebox door  
 Porte du foyer en vitre céramique avec sérigraphie et fonte

**Uscite canalizzazioni disponibili: due posteriori**  
 Duct vents options: two rear  
 Sorties de canalisation disponibles : deux arrières



**Dispositivi per la regolazione dell'aria primaria, secondaria e terziaria**  
 Primary, secondary and tertiary air modulation devices  
 Dispositifs pour la régulation primaire, secondaire et tertiaire de l'air

**Uscita fumi Ø 150 mm**  
 Smoke outlet Ø 150 mm  
 Sortie de fumées

**Scambiatore di calore brevettato con tecnologia Thermocore®**  
 Thermocore® pipe heat exchanger  
 Echangeur de chaleur breveté avec technologie Thermocore

**Smoke by-pass, riduce drasticamente l'uscita di fumo nell'ambiente ad ogni carica di legna**  
 Smoke by-pass technology reduces the smoke outlet to the living zone before every wood load  
 Le Smoke by-pass réduit considérablement l'émission de fumée dans la pièce à chaque chargement de bois

**Bocca di carico (LxH - 282x323)**  
 Loading opening (WxH - 282x323)  
 Embouchure de chargement (LxH - 282x323)

**Ampio focolare (HxLxP - 331x295x390)**  
 Large combustion chamber (HxWxD - 331x295x390)  
 Grand foyer (HxLxP - 331x295x390)

**AIRBOX1 (optional): riscalda più ambienti, la stufa diventa ventilata e canalizzabile, radiocomando in dotazione.**  
 AIRBOX1 (optional): it heats several rooms, the stove becomes vented and air-ducting, remote control inclusive as standard  
 AIRBOX1 (en option) : permet de chauffer plusieurs pièces, le poêle devient ventilé et peut être canalisé, radiocommande fournie

15m x 1 5m x 2

							opt.	opt.	opt.	opt.	opt.	Air* - Plus*	

**AIRBOX** (optional)

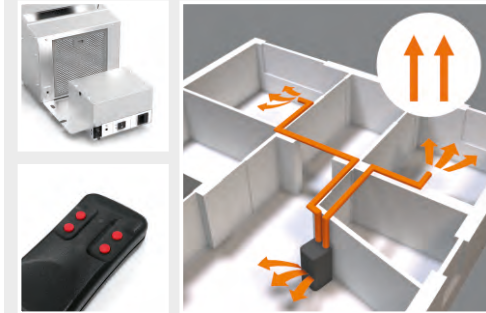

**AIRBOX1 (optional): riscalda più ambienti, la stufa diventa ventilata e canalizzabile, radiocomando e filtro in dotazione**  
 AIRBOX1 (optional): it heats several rooms, the stoves becomes vented and air-ducting, radio control inclusive as standard  
 AIRBOX1 (en option) : permet de chauffer plusieurs pièces, le poêle devient ventilé et peut être canalisé, radiocommande fournie

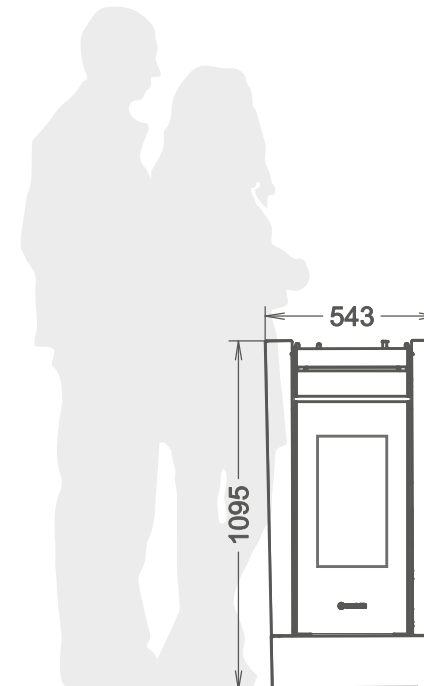

mm	1095
mm	543
mm	1095x543x557
kW	9,8
kW NOM.	8,5
kg	2,3
Kg	176

Nero opaco

\* Con sistema AirBox1 (optional) - With AirBox1 system (optional)

pellet **A<sup>+</sup>**



air



# CHICCA

- ITA Grazie all'altezza contenuta è la stufa perfetta per mansarde, sottoscale o semplicemente per chi vuole recuperare un focolare esistente. Dotata di bruciatore autopulente fino a 500 ore NO-STOP, ermetica, fiamma emozionale, scambiatore di calore a fascio tubiero, facilità di pulizia ordinaria e straordinaria, predisposizione wi-fi tecnologia.
- FRA Grâce à sa hauteur contenue, c'est le poêle parfait pour des mansardes, des dessous d'escalier ou simplement pour qui veut récupérer un foyer existant. Doté de brûleur autonettoyant jusqu'à 500 heures NON-STOP, hermétique, flamme émotionnelle, échangeur de chaleur à faisceau tubulaire, nettoyages ordinaire et extraordinaire faciles, prédisposition à la technologie Wi-Fi.
- ENG The stove's compact height makes it the perfect solution for attics, under stairs or simply for those who want to bring an existing fireplace back to life. Fitted with a self-cleaning burner with up to 500 hours NON-STOP operation, hermetically sealed, emotional flame, tube heat exchanger, easy routine and extraordinary cleaning, provision for Wi-Fi technology.
- DEU Dank seiner geringen Höhe ist der Ofen ideal für Mansarden, unterhalb von Treppen oder einfach für denjenigen, der eine bestehende Feuerstelle nutzen möchte. Selbstreinigender Brenner, für bis zu 500 Stunden NON-STOP, luftdicht, angenehmes Flammenbild, Rohrbündelwärmetauscher, leichte ordentliche und außerordentliche Reinigung, Wi-Fi-Anschluss möglich.
- ESP Gracias a su altura reducida, es la estufa ideal para áticos, espacios debajo de escaleras o simplemente para quienes desean reutilizar un hogar preexistente. Dotada de quemador autolimpiante capaz de funcionar hasta 500 horas NON-STOP, hermética, llama emocional, intercambiador de calor tubular, facilidad de limpieza ordinaria y extraordinaria, predisposición para tecnología wifi.

**Uscite fumi disponibili:**

- superiore centrale integrata Ø80
- posteriore Ø80

**Sorties des fumées disponibles :**

- central supérieur intégré Ø80 / coaxial Ø125-130
- arrière Ø80

**Flue outlet options:**

- upper central integrated Ø80 / coaxial Ø125-130
- rear Ø80

**Top in ghisa**  
Matt black  
Noir mat

**Schermo comandi programmabile**  
Programming control panel  
Écran de commande programmable

**Coperchio superiore in ghisa con accesso scorrevole per il caricamento del pellet**  
Cast iron sliding access top cover for loading pellets  
Couvercle supérieur en fonte avec accès coulissant pour le chargement des granulés

**Scambiatore a fascio tubiero THERMOCORE®**  
THERMOCORE®  
pipe heat exchanger  
Échangeur de chaleur à faisceau tubulaire

**L'elegante design rialzato della base facilita la pulizia**  
The refined raised base facilitates the cleaning operations  
L'élégant design rehaussé de la base simplifie l'entretien

**Bruciatore autopulente brevettato Pelletpower®**  
Pelletpower® patented self-cleaning burner  
Brûleur autonettoyant breveté Pelletpower®



• **iCONTROL (optional)**  
Sistema wi-fi iControl con web-App  
Système wi-fi iControl avec web-App  
Wi-Fi system iControl with web-App  
Wi-Fi System iControl mit web-App  
Sistema wi-fi iControl con web-App



• **ROOM CONTROL (optional)**  
Termostato ambiente wireless con supporto a muro.  
Thermostat d'ambiance wireless avec support mural.  
Room wireless Thermostat with its wall support.  
Kabelloser Raumthermostat mit Wandhalterung.  
Termostato de habitación wireless con su soporte de pared.

Nero  
opaco



**PELLETPOWER®**

Up to  
**500 hours**  
NO-STOP

**Eco**  
DESIGN  
2022

**5**  
STELLE  
DM 186/7

**7**  
ÉTOILES

**CSTB**  
le futur en construction  
DTA en cours

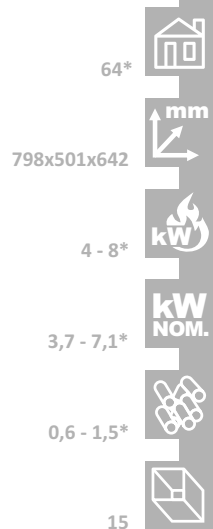
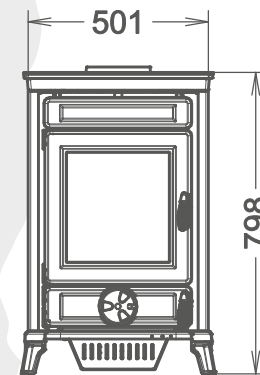
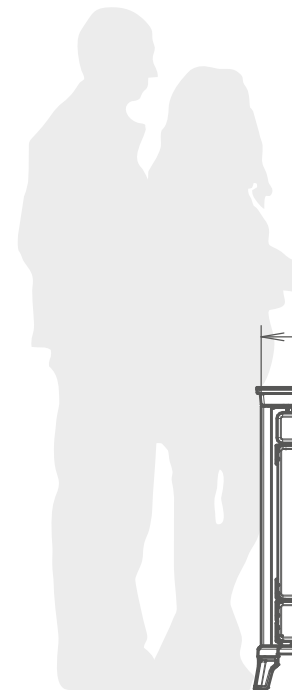

\*Dati indicativi, in corso di omologazione



pellet **A<sup>+</sup>**  
natural plus



# SlimQuadro Lumia

## cristallo

ITA Stufa a pellet salvaspazio ermetica, dotata di bruciatore autopulente fino a 500 ore NO-STOP. Canalizzabile con flusso d'aria orientabile, fiamma emozionale, funzione Natural a qualsiasi potenza, scambiatore di calore a fascio tubiero, facilità di pulizia ordinaria e straordinaria, predisposizione wi-fi tecnologia.

FRA Poêle à granulés étanche et peu encombrant, doté de brûleur autonettoyant jusqu'à 500 heures NON-STOP. Canalisable avec flux d'air orientable, flamme émotionnelle, fonction Natural à tous les niveaux de puissance, échangeur de chaleur à faisceau tubulaire, nettoyages ordinaire et extraordinaire faciles, prédisposition à la technologie Wi-Fi.

ENG Hermetically sealed, space-saving pellet stove, fitted with a self-cleaning burner with up to 500 hours NON-STOP operation. Ductable with air flow that can be directed as desired, emotional flame, Natural function at any power, tube heat exchanger, easy routine and extraordinary cleaning, provision for Wi-Fi technology.

DEU Luftdichter, platzsparender Pelletheizofen mit selbstreinigendem Brenner für bis zu 500 Stunden NON-STOP. Kanalisierbar mit orientierbarem Luftstrom, angenehmes Flammenbild, Funktion „Natural“ bei jeder Leistung, Rohrbündelwärmetauscher, leichte ordentliche und außerordentliche Reinigung, Wi-Fi-Anschluss möglich.

ESP Estufa de pellets compacta hermética, dotada de quemador autolimpiante capaz de funcionar hasta 500 horas NON-STOP. Canalizable con flujo de aire orientable, llama emocional, función Natural a cualquier potencia, intercambiador de calor tubular, facilidad de limpieza ordinaria y extraordinaria, predisposición para tecnología wifi.

Multiway Air System,  
flusso d'aria orientabile:

- frontale, lato destro, lato sinistro
- 2 canalizzazioni superiori o posteriori
- 1 canalizzazione superiore e 1 posteriore
- flusso bilanciato (multi uscite)

Multiway Air System,  
adjustable airflow:

- front, right side, left side
- 2 upper or rear ducts
- 1 upper and 1 rear duct
- balanced flow (multi-outlets)

Multiway Air System,  
flux d'air orientable :

- frontal, côté droit, côté gauche
- 2 canalisations supérieures ou postérieures
- 1 canalisation supérieure et 1 postérieure
- flux équilibré (sorties multiples)



• **iCONTROL (optional)**  
Sistema wi-fi iControl con web-App  
Système wi-fi iControl avec web-App  
Wi-fi system iControl with web-App  
Wi-Fi System iControl mit web-App  
Sistema wi-fi iControl con web-App



• **ROOM CONTROL (optional)**  
Termostato ambiente wireless con supporto a muro.  
Thermostat d'ambiance wireless avec support mural.  
Room wireless Thermostat with its wall support.  
Kabelloser Raumthermostat mit Wandhalterung.  
Termostato de habitación wireless con su soporte de pared.

Schermo comandi programmabile  
a scomparsa

Concealed programmable  
control screen  
Écran de commande programmable  
et escamotable

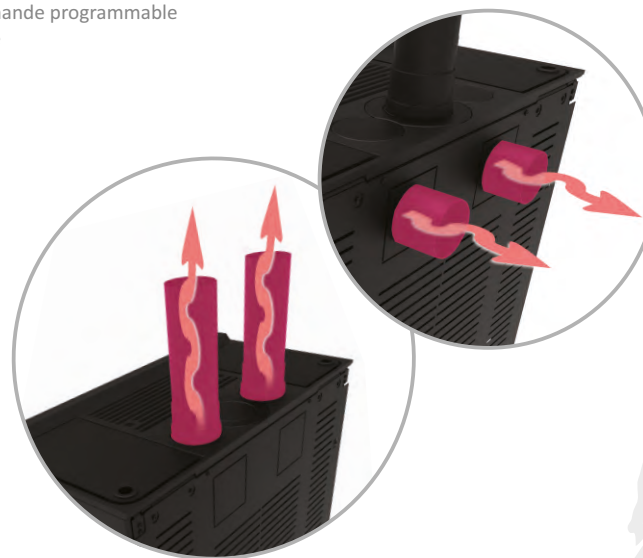

Canalizzazioni  
Canalization  
Canaliser

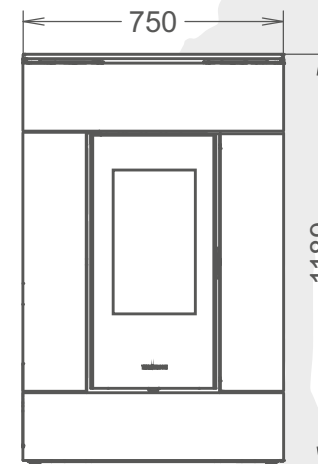

1180x750x372

2,9 - 10,8

2,8 - 10,2

0,6 - 2,2

92

17



**PELLETPOWER**®

Up to  
**500 hours**  
NO-STOP

**Eco**  
DESIGN  
2022

**5**  
STELLE  
DM 186/7

**7**  
ÉTOILES

**CSTB**  
le futur en construction  
DTA en cours



16m<sup>x</sup>1  
8m<sup>x</sup>2





pellet **A+**



natural plus

# SlimQuadro Lumia

## gres

**ITA** Stufa a pellet salvaspazio ermetica, dotata di bruciatore autopulente fino a 500 ore NO-STOP. Canalizzabile con flusso d'aria orientabile, fiamma emozionale, funzione Natural a qualsiasi potenza, scambiatore di calore a fascio tubiero, facilità di pulizia ordinaria e straordinaria, predisposizione wi-fi tecnologia.

**FRA** Poêle à granulés étanche et peu encombrant, doté de brûleur autonettoyant jusqu'à 500 heures NON-STOP. Canalisable avec flux d'air orientable, flamme émotionnelle, fonction Natural à tous les niveaux de puissance, échangeur de chaleur à faisceau tubulaire, nettoyages ordinaire et extraordinaire faciles, prédisposition à la technologie Wi-Fi.

**ENG** Hermetically sealed, space-saving pellet stove, fitted with a self-cleaning burner with up to 500 hours NON-STOP operation. Ductable with air flow that can be directed as desired, emotional flame, Natural function at any power, tube heat exchanger, easy routine and extraordinary cleaning, provision for Wi-Fi technology.

**DEU** Luftdichter, platzsparender Pelletheizofen mit selbstreinigendem Brenner für bis zu 500 Stunden NON-STOP. Kanalisierbar mit orientierbarem Luftstrom, angenehmes Flammenbild, Funktion „Natural“ bei jeder Leistung, Rohrbündelwärmetauscher, leichte ordentliche und außerordentliche Reinigung, Wi-Fi-Anschluss möglich.

**ESP** Estufa de pellets compacta hermética, dotada de quemador autolimpiante capaz de funcionar hasta 500 horas NON-STOP. Canalizable con flujo de aire orientable, llama emocional, función Natural a cualquier potencia, intercambiador de calor tubular, facilidad de limpieza ordinaria y extraordinaria, predisposición para tecnología wifi.



## Uscite fumi disponibili:

- superiore centrale integrata Ø80 / coassiale Ø125-130
- posteriore centrale Ø80

## Flue outlet options:

- upper central integrated Ø80 / coaxial Ø125-130
- rear Ø80

## Sorties des fumées disponibles :

- central supérieur intégré Ø80 / coaxial Ø125-130
- arrière Ø80

## Top in ghisa con funzione Natural a qualsiasi potenza

Cast iron top with Natural function at any power

Top en fonte avec fonction Natural à tous les niveaux de puissance

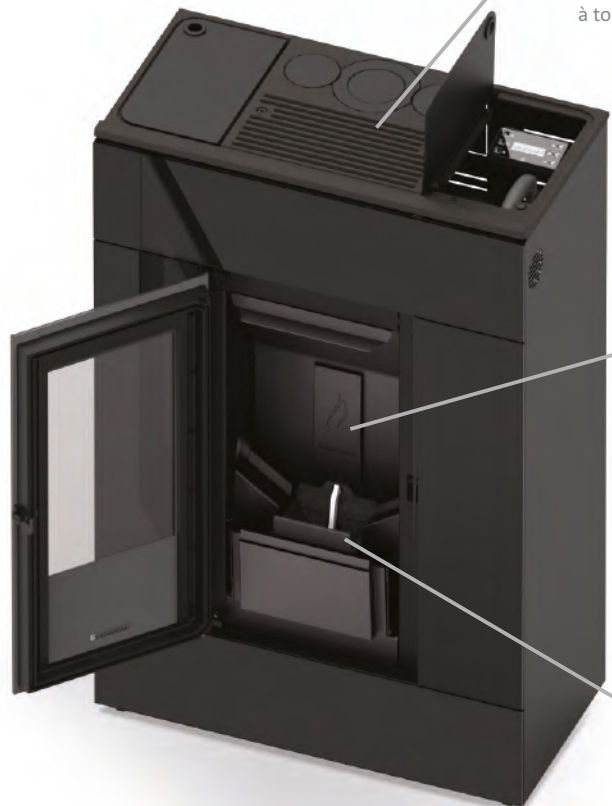

## Scambiatore a fascio tubiero THERMOCORE®

THERMOCORE®  
pipe heat exchanger  
Échangeur à faisceau tubulaire Thermocore®

## Bruciatore autopulente brevettato Pelletpower®

Pelletpower® patented  
self-cleaning burner  
Brûleur autonettoyant  
breveté Pelletpower®



## • iCONTROL (optional)

Sistema wi-fi iControl con web-App  
Système wi-fi iControl avec web-App  
Wi-fi system iControl with web-App  
Wi-Fi System iControl mit web-App  
Sistema wi-fi iControl con web-App



## • ROOM CONTROL (optional)

Termostato ambiente wireless con supporto a muro.  
Thermostat d'ambiance wireless avec support mural.  
Room wireless Thermostat with its wall support.  
Kabelloser Raumthermostat mit Wandhalterung.  
Termostato de habitación wireless con su soporte de pared.



Uscita fumi posteriore  
o superiore centrale  
Rear smoke outlet  
or upper central  
Sortie de fumée arrière  
ou centrale supérieure



92



mm

1180x750x372

2,9 - 10,8



2,8 - 10,2



0,6 - 2,2



17



PELLETPOWER®

Up to  
500 hours  
NO-STOP

Eco  
DESIGN  
2022

5  
STELLE  
DM 186/7

7  
ÉTOILES



16m<sup>x1</sup>  
8m<sup>x2</sup>

**CSTB**  
le futur en construction  
DTA en cours

pellet **A<sup>+</sup>**

natural plus



# FLÅM maiolica

ITA Ispirata al piccolo villaggio fiabesco Norvegese, Flåm si trova lungo un fiordo tra boschi di betulle e centinaia di cascate. Stufa a pellet ermetica e canalizzabile dotata di bruciatore autopulente fino a 500 ore NO-STOP. Fiamma emozionale, funzione Natural a qualsiasi potenza, scambiatore di calore a fascio tubiero, facilità di pulizia ordinaria e straordinaria, predisposizione wi-fi technology.

FRA Inspiré au petit village féérique norvégien, qui se trouve le long d'un fjord au milieu des bois de bouleaux et de centaines de cascades. Poêle à granulés étanche et canalisable, doté de brûleur autonettoyant jusqu'à 500 heures NON-STOP. Flamme émotionnelle, fonction Natural à tous les niveaux de puissance, échangeur de chaleur à faisceau tubulaire, nettoyages ordinaire et extraordinaire faciles, prédisposition à la technologie Wi-Fi.

ENG Inspired by the tiny Norwegian fairy-tale village, Flåm, which is located along a fjord, snuggled between birch forests and hundreds of waterfalls. Hermetically sealed and ductable pellet stove fitted with a self-cleaning burner with up to 500 hours NON-STOP operation. Emotional flame, Natural function at any power, tube heat exchanger, easy routine and extraordinary cleaning, provision for Wi-Fi technology.

DEU Pate steht das kleine märchenhafte Dorf Flåm in Norwegen, das zwischen Birkenwäldern und hunderten von Wasserfällen an einem Fjord liegt. Luftdichter und kanaliserbarer Pelletheizofen mit selbstreinigendem Brenner für bis zu 500 Stunden NON-STOP. Angenehmes Flammenbild, Funktion „Natural“ bei jeder Leistung, Rohrbündelwärmetauscher, leichte ordentliche und außerordentliche Reinigung, Wi-Fi-Anschluss möglich.

ESP Inspirada en la fabulosa aldea noruega de Flåm, que se encuentra a lo largo de un fiordo, entre bosques de abedules y cientos de cascadas.

Estufa de pellets hermética y canalizable, dotada de quemador autolimpiante capaz de funcionar hasta 500 horas NON-STOP. Llama emocional, función Natural a cualquier potencia, intercambiador de calor tubular, facilidad de limpieza ordinaria y extraordinaria, predisposición para tecnología wifi.



**Uscite fumi disponibili:**

- superiore centrale integrata Ø80
- posteriore Ø80

**Flue outlet options:**

- upper central integrated Ø80 / coaxial Ø125-130
- rear Ø80

**Sorties des fumées disponibles :**

- central supérieur intégré Ø80 / coaxial Ø125-130
- arrière Ø80

**Comando per la canalizzazione**

Control for ducting outlet  
Commande de la canalisation

**Scambiatore a fascio tubiero THERMOCORE®**  
THERMOCORE®  
pipe heat exchanger  
Échangeur à faisceau tubulaire Thermocore®

**Bruciatore autopulente brevettato Pelletpower®**  
Pelletpower® patented self-cleaning burner  
Brûleur autonettoyant breveté Pelletpower®

**Una canalizzazione posteriore**

One rear ducting outlet  
Une canalisation postérieure

**Top in ghisa scorrevole con funzione Natural a qualsiasi potenza**

Sliding cast iron top with Natural function at any power  
Top en fonte coulissant avec fonction Natural à tous les niveaux de puissance

**L'elegante design rialzato della base facilita la pulizia**  
The refined raised base facilitates the cleaning operations  
L'élégant design rehaussé de la base simplifie l'entretien



**• iCONTROL (optional)**

Sistema wi-fi iControl con web-App  
Système wi-fi iControl avec web-App  
Wi-fi system iControl with web-App  
Wi-Fi System iControl mit web-App  
Sistema wi-fi iControl con web-App



**• ROOM CONTROL (optional)**

Termostato ambiente wireless con supporto a muro.  
Thermostat d'ambiance wireless avec support mural.  
Room wireless Thermostat with its wall support.  
Kabelloser Raumthermostat mit Wandhalterung.  
Termostato de habitación wireless con su soporte de pared.



FLAM  
metalcolor nero

Maiolica



Beige



Bordeaux



Metalcolor



Nero opaco



10m<sup>x</sup>1

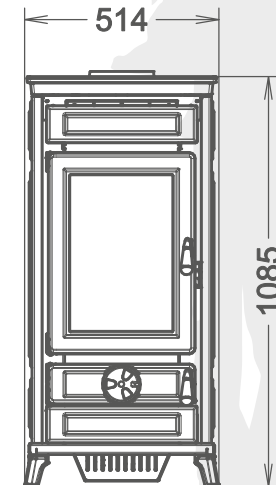

86



1085x514x572



2,5 - 10,4



2,3 - 9,5



0,5 - 2,15



17,4



pellet **A<sup>+</sup>**  
natural plus



# MOVIDA

**ITA** Stufa a pellet ermetica e canalizzabile dotata di bruciatore autopulente fino a 500 ore NO-STOP. Fiamma emozionale, funzione Natural a qualsiasi potenza, scambiatore di calore a fascio tubiero, facilità di pulizia ordinaria e straordinaria, predisposizione wi-fi technology.

**FRA** Poêle à granulés étanche et canalisable, doté de brûleur autonettoyant jusqu'à 500 heures NON-STOP. Flamme émotionnelle, fonction Natural à tous les niveaux de puissance, échangeur de chaleur à faisceau tubulaire, nettoyages ordinaire et extraordinaire faciles, prédisposition à la technologie Wi-Fi.

**ENG** Hermetically sealed and ductable pellet stove fitted with a self-cleaning burner with up to 500 hours NON-STOP operation. Emotional flame, Natural function at any power, tube heat exchanger, easy routine and extraordinary cleaning, provision for Wi-Fi technology.

**DEU** Luftdichter und kanalisierbarer Pelletheizofen mit selbstreinigendem Brenner für bis zu 500 Stunden NON-STOP. Angenehmes Flammenbild, Funktion „Natural“ bei jeder Leistung, Rohrbündelwärmetauscher, leichte ordentliche und außerordentliche Reinigung, Wi-Fi-Anschluss möglich.

**ESP** Estufa de pellets hermética y canalizable, dotada de quemador autolimpiante capaz de funcionar hasta 500 horas NON-STOP. Llama emocional, función Natural a cualquier potencia, intercambiador de calor tubular, facilidad de limpieza ordinaria y extraordinaria, predisposición para tecnología wifi.

**Uscite fumi disponibili:**

- superiore centrale all'interno delle dimensioni della stufa
- posteriore centrale

## Smoke outlets available:

- upper central within the dimensions of the stove
- rear central

## Sorties des fumées disponibles :

- supérieure centrale, dans le gabarit du poêle
- postérieure centrale

**Una canalizzazione posteriore**

- One rear ducting outlet
- Une canalisation postérieure

**Top in cristallo con funzione Natural a qualsiasi potenza**  
Crystal glass top with Natural function at any power  
Top en cristal avec fonction Natural à tous les niveaux de puissance

**Scambiatore a fascio tubiero THERMOCORE®**  
THERMOCORE®  
pipe heat exchanger  
Échangeur à faisceau tubulaire Thermocore®

**Bruciatore autopulente brevettato Pelletpower®**  
Pelletpower® patented self-cleaning burner  
Brûleur autonettoyant breveté Pelletpower®



• **iCONTROL (optional)**  
Sistema wi-fi iControl con web-App  
Système wi-fi iControl avec web-App  
Wi-Fi system iControl with web-App  
Wi-Fi System iControl mit web-App  
Sistema wi-fi iControl con web-App



• **ROOM CONTROL (optional)**  
Termostato ambiente wireless con supporto a muro.  
Thermostat d'ambiance wireless avec support mural.  
Room wireless Thermostat with its wall support.  
Kabelloser Raumthermostat mit Wandhalterung.  
Termostato de habitación wireless con su soporte de pared.

Nero opaco

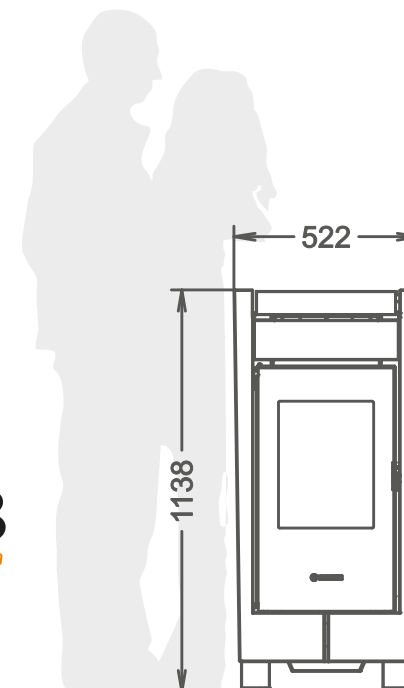

1138x522x86

86



mm

2,5 - 10,4



2,3 - 9,5



0,5 - 2,15



17,4



**PELLETPOWER®**

Up to  
**500 hours**  
NO-STOP

**Eco**  
DESIGN  
2022

**5**  
STELLE  
DM 186/7





**7**  
ÉTOILES

**CSTB**  
le futur en construction  
DTA en cours

10m<sup>x1</sup>



pellet **A+**

	air
	plus
	13kW natural air
	13kW natural plus

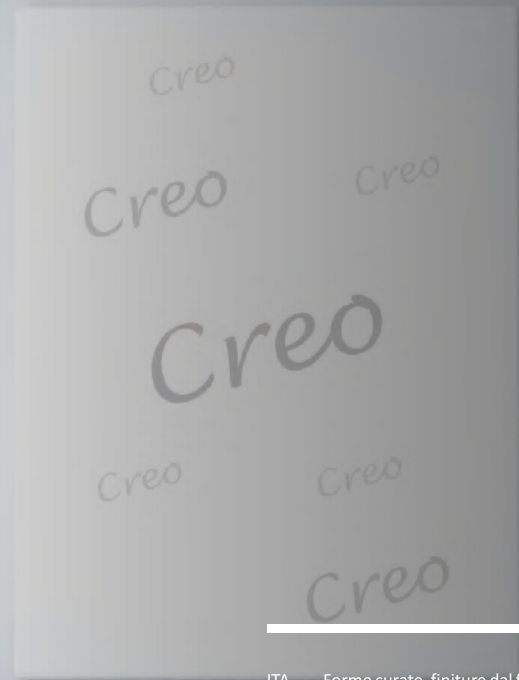

# CREO



- ITA Forme curate, finiture dal forte carattere materico e raffinate tinte monocromatiche fanno di Creo® una stufa a pellet dal design attuale e contemporaneo.
- FRA Des formes soignées, des finitions au caractère fortement matériel, et des teintes monochromes raffinées, font du Creo® un thermo-poêle à granulés au design actuel et contemporain.
- ENG Meticulous finishes with strong materials and refined monochromatic paints make Creo® a pellet thermostove with a modern design.
- DEU Sorgfältige Formen, Ausführungen mit starkem Materialcharakter und raffinierte monochrome Farben machen den Creo® zu einem Pelletofen mit modernem und zeitgemäßem Design.
- ESP Las formas cuidadas, los acabados con un fuerte carácter material y los refinados colores monocromáticos hacen de la Creo® una estufa de pellets con un diseño moderno y contemporáneo.





pellet **A<sup>+</sup>**



13kW 18kW 21 kW idra



# CREO idra

- ITA Forme curate, finiture dal forte carattere materico e raffinate tinte monocromatiche fanno di Creo® una stufa a pellet dal design attuale e contemporaneo.
- FRA Des formes soignées, des finitions au caractère fortement matériel, et des teintes monochromes raffinées, font du Creo® un thermo-poêle à granulés au design actuel et contemporain.
- ENG Meticulous finishes with strong materials and refined monochromatic paints make Creo® a pellet thermostove with a modern design.
- DEU Sorgfältige Formen, Ausführungen mit starkem Materialcharakter und raffinierte monochrome Farben machen den Creo® zu einem Pelletofen mit modernem und zeitgemäßem Design.
- ESP Las formas cuidadas, los acabados con un fuerte carácter material y los refinados colores monocromáticos hacen de la Creo® una estufa de pellets con un diseño moderno y contemporáneo.

Top in cristallo  
Top in crystal  
Top en cristal

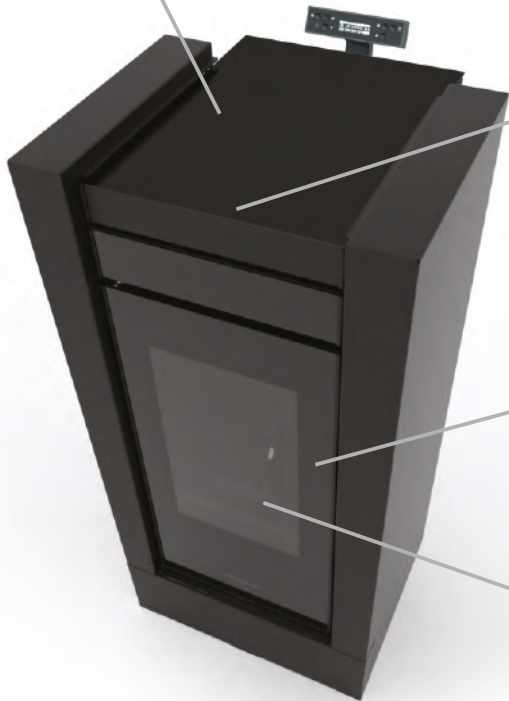

Accesso scorrevole  
per il caricamento del pellet  
Sliding access for pellet loading  
Couvercle coulissant pour le  
chargement des granulés

Porta focolare in vetro  
ceramico serigrafato e ghisa  
Screen-printed ceramic glass  
and cast iron firebox door  
Porte de foyer en fonte et  
cristal imprimé en sérigraphie

Brucciatoie autopulente  
brevettato Pelletpower®  
Pelletpower® patented  
self-cleaning burner  
Brûleur autonettoyant  
breveté Pelletpower®



**PELLETPOWER®**

Up to  
500 hours  
NO-STOP

**Eco**  
DESIGN  
2022

**5**  
STELLE  
DM 1867

**7**  
ÉTOILES



									Idra 13
									Idra 18
									Idra 21*



- **INTEGRA TR-PACK (optional)**  
Thermocell® (250/400/500 lt)  
Thermopuffer (400/500/1500 lt)  
Thermosole® (2.0)



- **Thermofan (optional)**  
kit di ventilazione termostufa  
Raumluftventilator für Pelletsofenwassergeführt  
Pellet thermo-stoves air convection kit  
Kit de ventilation thermo-poêle  
Pellet thermo-stoves kit de convección de aire



- Valvola termostatica a 3 vie  
1" FFF 55 OT (optional);  
Thermostatic valve 3 ways  
1" FFF 55 OT (optional);  
Vanne thermostatique 3 voies  
1" FFF 55 OT (optional);



- Sonda PT100 (optional - min 2 pz)  
per funzione «THERMOCONTROL»;  
PT100 sensor (optional - min 2 pc)  
for «THERMOCONTROL» function;  
Sonde PT100 (optional - min 2 pces)  
pour fonction «THERMOCONTROL»;

Nero  
opaco

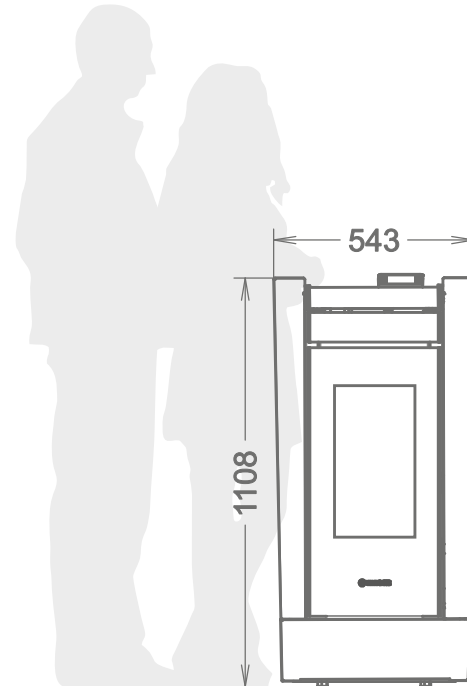

Idra13 .....	110
Idra18 .....	160
Idra21 .....	191

Idra13	1108x543x572
Idra18	1108x543x572
Idra21	1108x543x572

Idra13 .....	3,8 - 13,5
Idra18 .....	5,4 - 18,6
Idra21 .....	5,3 - 22,5

Idra13 .....	3,5 - 12,2
Idra18 .....	5,3 - 17,8
Idra21 .....	5,1 - 21,2

Idra13 .....	3,0 - 11,0
Idra18 .....	3,7 - 13,8
Idra21 .....	3,8 - 18,0

Idra13 .....	0,8 - 2,9
Idra18 .....	1,1 - 3,8
Idra21 .....	1,1 - 4,6

Idra13 .....	19
Idra18 .....	22
Idra21 .....	22

La tipologia di fiamma ed il focolare possono variare a seconda delle versioni  
Le type de flamme et le foyer peuvent varier selon les versions  
Flame and the firebox can vary according to different model



pellet **A<sup>+</sup>**



plus



13kW natural air



13kW natural plus



# CREO supreme

ITA Forme curate, finiture dal forte carattere materico e raffinate tinte monocromatiche fanno di Creo® una stufa a pellet dal design attuale e contemporaneo.

FRA Des formes soignées, des finitions au caractère fortement matériel, et des teintes monochromes raffinées, font du Creo® un thermo-poêle à granulés au design actuel et contemporain.

ENG Meticulous finishes with strong materials and refined monochromatic paints make Creo® a pellet stove with a modern design.

DEU Sorgfältige Formen, Ausführungen mit starkem Materialcharakter und raffinierte monochrome Farben machen den Creo® zu einem Pelletofen mit modernem und zeitgemäßem Design.

ESP Las formas cuidadas, los acabados con un fuerte carácter material y los refinados colores monocromáticos hacen de la Creo® una estufa de pellets con un diseño moderno y contemporáneo.





pellet **A<sup>+</sup>**



supreme - 29 kW idra



# CREO supreme idra

---

## idra 29

- ITA Forme curate, finiture dal forte carattere materico e raffinate tinte monocromatiche fanno di Creo<sup>®</sup> una stufa a pellet dal design attuale e contemporaneo.
- FRA Des formes soignées, des finitions au caractère fortement matériel, et des teintes monochromes raffinées, font du Creo<sup>®</sup> un thermo-poêle à granulés au design actuel et contemporain.
- ENG Meticulous finishes with strong materials and refined monochromatic paints make Creo<sup>®</sup> a pellet thermostove with a modern design.
- DEU Sorgfältige Formen, Ausführungen mit starkem Materialcharakter und raffinierte monochrome Farben machen den Creo<sup>®</sup> zu einem Pelletofen mit modernem und zeitgemäßem Design.
- ESP Las formas cuidadas, los acabados con un fuerte carácter material y los refinados colores monocromáticos hacen de la Creo<sup>®</sup> una estufa de pellets con un diseño moderno y contemporáneo.





Piano igienico, in cristallo  
Hygienic glass top  
Plateau hygiénique en cristal

Accesso scorrevole per  
il caricamento del pellet  
Sliding access for pellet loading  
Couvercle coulissant pour  
le chargement des granulés

Bruciatore autopulente  
brevettato Pelletpower®  
Pelletpower® patented  
self-cleaning burner  
Brûleur autonettoyant  
breveté Pelletpower®

Porta focolare in vetro  
ceramico serigrafato e ghisa  
Screen-printed ceramic glass  
and cast iron firebox door  
Porte de foyer en fonte  
et cristal imprimé en sérigraphie



Idra supreme  
Idra 29



• **INTEGRA TR-PACK (optional)**  
Thermocell® (250/400/500 lt)  
Thermopuffer (400/500/1500 lt)  
Thermosole® (2.0)



• **Thermofan (optional)**  
**kit di ventilazione termostufa**  
Raumluftventilator für Pelletöfenwassergeführt  
Pellet thermo-stoves air convection kit  
Kit de ventilation thermo-poêle  
Pellet thermo-stoves kit de convección de aire



• **Valvola termostatica a 3 vie**  
1" FFF 55 OT (optional);  
Thermostatic valve 3 ways  
1" FFF 55 OT (optional);  
Vanne thermostatique 3 voies  
1" FFF 55 OT (optional);



• **Sonda PT100 (optional - min 2 pz)**  
per funzione «THERMOCONTROL»;  
PT100 sensor (optional - min 2 pc)  
for «THERMOCONTROL» function;  
Sonde PT100 (optional - min 2 pces)  
pour fonction «THERMOCONTROL»;

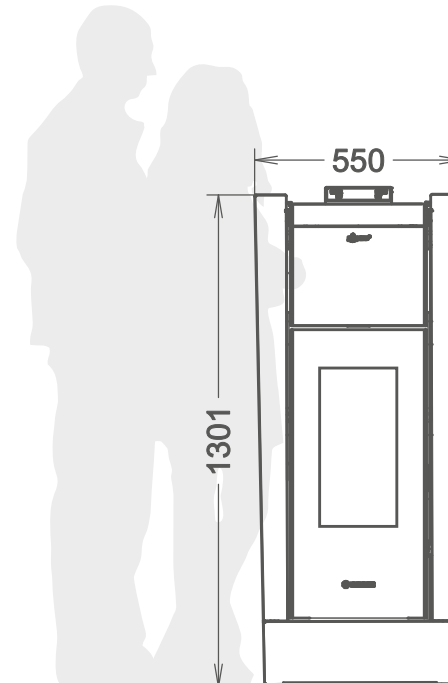

Idra Sup..... 203  
Idra29 ..... 260

1301x550x591

Idra Sup..... 6,8 - 23,7  
Idra29 ..... 9,1 - 31,2

Idra Sup..... 6,5 - 22,5  
Idra29 ..... 8,6 - 28,9

Idra Sup..... 5,0 - 19,6  
Idra29 ..... 7,3 - 25,3

Idra Sup..... 1,4 - 4,9  
Idra29 ..... 1,9 - 6,4



# ESPRIT 490

- ITA** Grazie all'altezza contenuta è l'inserto perfetto per chi vuole recuperare un focolare esistente. Ventilato e canalizzabile con flusso d'aria orientabile, dotato di bruciatore autopulente fino a 500 ore NO-STOP, vetro serigrafato, camera di combustione e porta focolare in ghisa, scambiatore di calore a fascio tubiero, facilità di pulizia ordinaria e straordinaria, predisposizione wi-fi technology.
- FRA** Grâce à sa hauteur contenue, c'est l'insert parfait pour qui veut récupérer un foyer existant. Ventilé et canalisable avec flux d'air orientable, doté de brûleur autonettoyant jusqu'à 500 heures NON-STOP, vitre sérigraphiée, chambre de combustion et porte du foyer en fonte, échangeur de chaleur à faisceau tubulaire, nettoyages ordinaire et extraordinaire faciles, prédisposition à la technologie Wi-Fi.
- ENG** The insert's compact height makes it the perfect solution for those who want to bring an existing fireplace back to life. Ventilated and ductable with air flow that can be directed as desired, fitted with a self-cleaning burner with up to 500 hours NON-STOP operation, silk-screened glass, cast iron combustion chamber and firebox door, tube heat exchanger, easy routine and extraordinary cleaning, provision for Wi-Fi technology.
- DEU** Dank seiner geringen Höhe ist der Pelletheizeinsatz ideal für denjenigen, der eine bestehende Feuerstelle nutzen möchte.  
Belüftet und kanalisierbar mit orientierbarem Luftstrom, selbstreinigender Brenner für bis zu 500 Stunden NON-STOP, Glas mit Siebdruck, Brennkammer und Brennraumtür aus Gusseisen, Rohrbündelwärmetauscher, leichte ordentliche und außerordentliche Reinigung, Wi-Fi-Anschluss möglich.
- ESP** Gracias a su altura reducida, es el insertable para chimenea ideal para quienes desean reutilizar un hogar preexistente.  
Ventilado y canalizable con flujo de aire orientable, dotado de quemador autolimpiante capaz de funcionar hasta 500 horas NON-STOP, vidrio serigrafado, cámara de combustión y puerta del hogar de hierro fundido, intercambiador de calor tubular, facilidad de limpieza ordinaria y extraordinaria, predisposición para tecnología wifi.



## Una canalizzazione superiore

One upper ducting outlet

Une canalisation supérieure

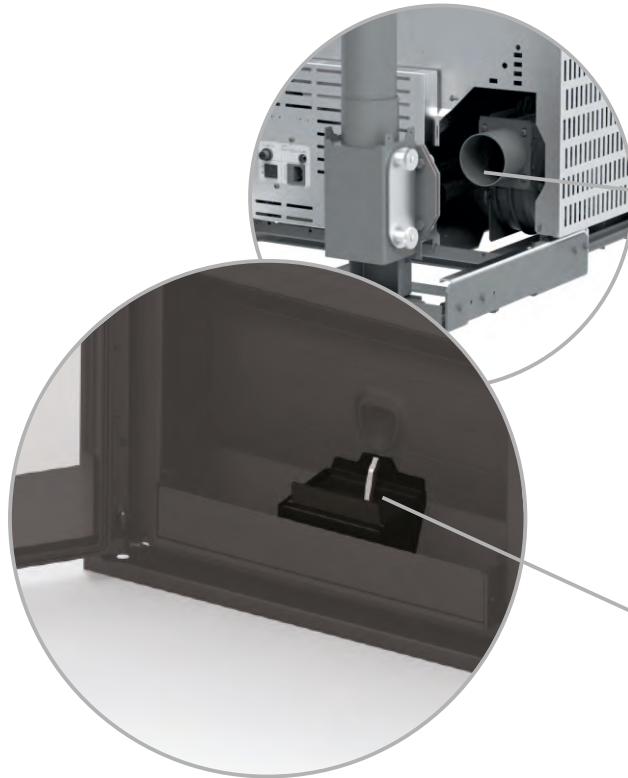

- Scarico fumi con innesto a baionetta con dispositivo di sicurezza meccanico ed elettrico per sbloccare l'inserto ed effettuare il carico di pellet.
- Smoke outlet with bayonet fitting and mechanical and electrical safety device to unlock the insert and load the pellets.
- Sortie des fumées à branchement rapide avec dispositif de sécurité mécanique et électrique pour le déblocage de l'insert et le chargement des granulés.

Bruciatore autopulente brevettato Pelletpower®  
Pelletpower® patented self-cleaning burner  
Brûleur autonettoyant breveté Pelletpower®



• **iCONTROL (optional)**  
Sistema wi-fi iControl con web-App  
Système wi-fi iControl avec web-App  
Wi-Fi system iControl with web-App  
Wi-Fi System iControl mit web-App  
Sistema wi-fi iControl con web-App



• **ROOM CONTROL (optional)**  
Termostato ambiente wireless con supporto a muro.  
Thermostat d'ambiance wireless avec support mural.  
Room wireless Thermostat with its wall support.  
Kabelloser Raumthermostat mit Wandhalterung.  
Termostato de habitación wireless con su soporte de pared.



• **Kit rapido fisso (optional)**  
Fast fixed kit (optional)  
Kit rapide fixe (en option)



• **Piedistallo regolabile in altezza (optional)**  
Height-adjustable pedestal (optional)  
Socle réglable en hauteur (en option)

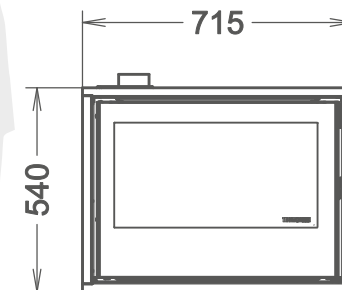

540x715x455

95



mm



2,8 - 11,3

kW  
NOM.

2,6 - 10,5



0,57 - 2,34



12,5



**PELLETPOWER®**

Up to  
**500 hours**  
NO-STOP



12m<sup>x</sup>1  
6m<sup>x</sup>2

pellet **A<sup>+</sup>**  
plus



# ESPRIT 540

- ITA Inserto a pellet ventilato e canalizzabile con flusso d'aria orientabile, dotato di bruciatore autopulente fino a 500 ore NO-STOP. Cassetto di caricamento pellet in cristallo a scomparsa, vetro serigrafato, camera di combustione e porta focolare in ghisa, scambiatore di calore a fascio tubiero, facilità di pulizia ordinaria e straordinaria, predisposizione wi-fi technology.
- FRA Insert à granulés ventilé et canalisable avec flux d'air orientable, doté de brûleur autonettoyant breveté jusqu'à 500 heures NON-STOP. Tiroir de chargement des granulés en cristal rétractable, vitre sérigraphiée, chambre de combustion et porte du foyer en fonte, échangeur de chaleur à faisceau tubulaire, nettoyages ordinaire et extraordinaire faciles, prédisposition à la technologie Wi-Fi.
- ENG Pellet insert, ventilated and ductable with air flow that can be directed as desired, fitted with a self-cleaning burner with up to 500 hours NON-STOP operation. Concealed crystal glass pellet loading drawer, silk-screened glass, cast iron combustion chamber and firebox door, tube heat exchanger, easy routine and extraordinary cleaning, provision for Wi-Fi technology.
- DEU Belüfteter und kanalisierbarer Pelletheizeinsatz mit orientierbarem Luftstrom, selbstreinigender Brenner für bis zu 500 Stunden NON-STOP. Einfahrbarer Kristallglaskasten für die Pelletaufgabe, Glas mit Siebdruck, Brennkammer und Brennraumtür aus Gusseisen, Rohrbündelwärmetauscher, leichte ordentliche und außerordentliche Reinigung, für Wi-Fi-Anschluss geeignet.
- ESP Insertable para chimenea de pellets ventilado y canalizable con flujo de aire orientable, dotado de quemador autolimpiante capaz de funcionar hasta 500 horas NON-STOP. Cajón de carga de pellets retráctil de cristal, vidrio serigrafiado, cámara de combustión y puerta del hogar de hierro fundido, intercambiador de calor tubular, facilidad de limpieza ordinaria y extraordinaria, predisposición para tecnología wifi.



Una canalizzazione superiore

One upper ducting outlet

Une canalisation supérieure

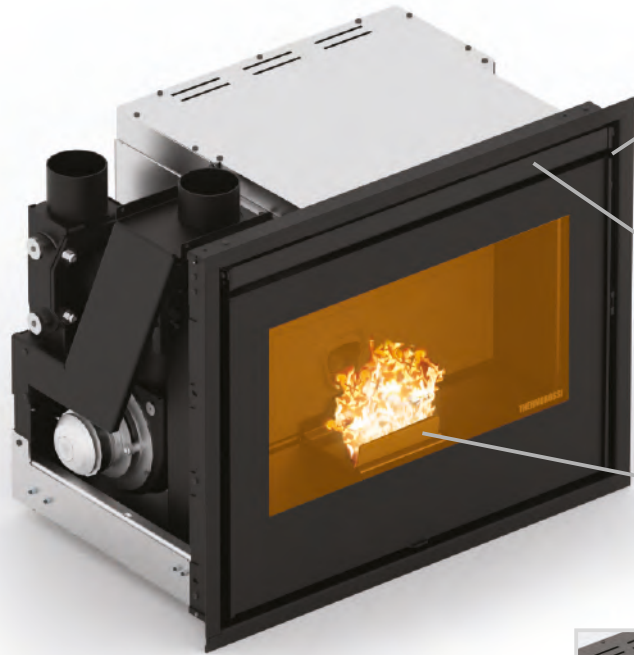

**Comando per orientare il flusso d'aria dal frontale alla canalizzazione**  
Control for directing the air flow from the front to the ducting outlet  
Commande pour orienter le flux d'air de la partie frontale à la canalisation

**Cassetto caricamento pellet in cristallo**  
Pellet loading drawer  
Tiroir de chargement des granulés en cristal

**Brucciore autopulente brevettato Pelletpower®**  
Pelletpower® patented self-cleaning burner  
Brûleur autonettoyant Pelletpower®

**Cassetto caricamento pellet in cristallo**  
Pellet loading drawer  
Tiroir de chargement des granulés en cristal



• **iCONTROL (optional)**  
Sistema wi-fi iControl con web-App  
Système wi-fi iControl avec web-App  
Wi-Fi system iControl with web-App  
Wi-Fi System iControl mit web-App  
Sistema wi-fi iControl con web-App



• **ROOM CONTROL (optional)**  
Termostato ambiente wireless con supporto a muro.  
Thermostat d'ambiance wireless avec support mural.  
Room wireless Thermostat with its wall support.  
Kabelloser Raumthermostat mit Wandhalterung.  
Termostato de habitación wireless con su soporte de pared.



• **Piedistallo regolabile in altezza (optional)**  
Height-adjustable pedestal (optional)  
Socle réglable en hauteur (en option)

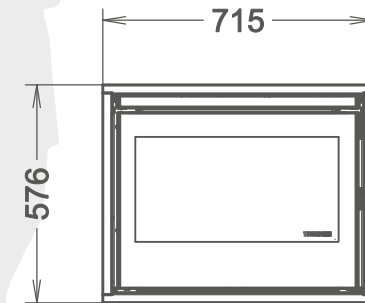
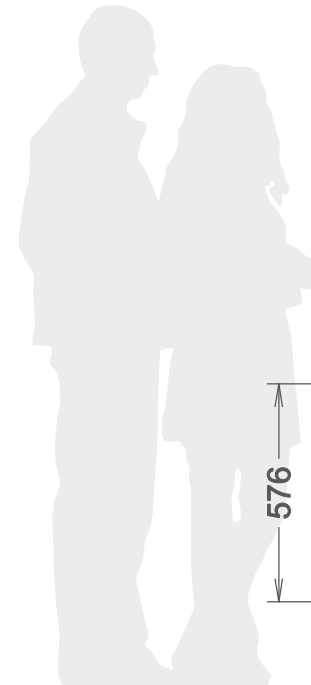

Nero



12m x 1  
6m x 2



95



576x715x455



2,8 - 11,3



2,6 - 10,5



0,57 - 2,34



12,5

pellet **A+**  
plus



# ESPRIT 600

- ITA Inserto a pellet canalizzabile dotato di bruciatore autopulente fino a 500 ore NOSTOP, cassetto caricamento pellet, scambiatore di calore a fascio tubiero Thermocore, fiamma emozionale, wi-fi technology.
- FRA Insert à granulés canalisable, doté de brûleur autonettoyant jusqu'à 500 heures NON-STOP. Tiroir de chargement des granulés, échangeur de chaleur à faisceau tubulaire Thermocore, flamme émotionnelle, prédisposition à la technologie Wi-Fi.
- ENG Ductable pellet insert fitted with a self-cleaning burner with up to 500 hours NON-STOP operation. Pellet loading drawer, Thermocore tube heat exchanger, emotional flame, provision for Wi-Fi technology.
- DEU Kanalisierbarer Pelletheizeinsatz mit selbstreinigendem Brenner für bis zu 500 Stunden NON-STOP. Pelletaufgabekasten, Rohrbündelwärmetauscher Thermocore, angenehmes Flammenbild, Wi-Fi-Anschluss möglich.
- ESP Insertable para chimenea de pellets canalizable, dotado de quemador autolimpiante capaz de funcionar hasta 500 horas NON-STOP. Cajón de carga de pellets, intercambiador de calor tubular Thermocore, llama emocional, predisposición para tecnología wifi.



Una canalizzazione superiore

One upper ducting outlet

Une canalisation supérieure

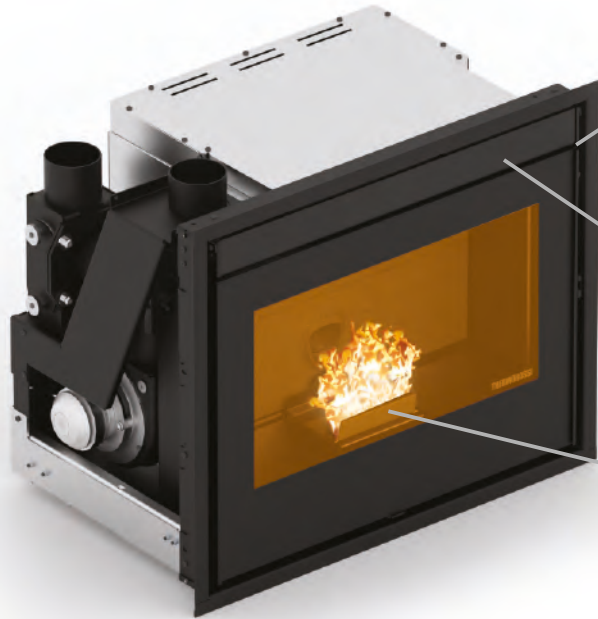

**Comando per orientare il flusso d'aria dal frontale alla canalizzazione**  
Control for directing the air flow from the front to the ducting outlet  
Commande pour orienter le flux d'air de la partie frontale à la canalisation

**Cassetto caricamento pellet in cristallo**  
Pellet loading drawer  
Tiroir de chargement des granulés en cristal

**Brucciore autopulente brevettato Pelletpower®**  
Pelletpower® patented self-cleaning burner  
Brûleur autonettoyant Pelletpower®

**Cassetto caricamento pellet in cristallo**  
Pellet loading drawer  
Tiroir de chargement des granulés en cristal



• **iCONTROL (optional)**  
Sistema wi-fi iControl con web-App  
Système wi-fi iControl avec web-App  
Wi-Fi system iControl with web-App  
Wi-Fi System iControl mit web-App  
Sistema wi-fi iControl con web-App



• **ROOM CONTROL (optional)**  
Termostato ambiente wireless con supporto a muro.  
Thermostat d'ambiance wireless avec support mural.  
Room wireless Thermostat with its wall support.  
Kabelloser Raumthermostat mit Wandhalterung.  
Termostato de habitación wireless con su soporte de pared.



• **Piedistallo regolabile in altezza (optional)**  
Height-adjustable pedestal (optional)  
Socle réglable en hauteur (en option)

Nero



12m<sup>x</sup>1  
6m<sup>x</sup>2

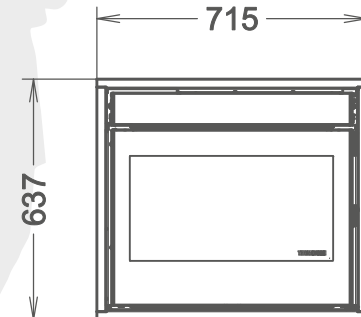
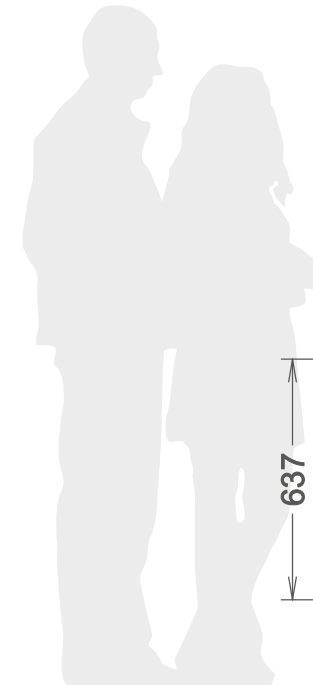

95

mm

637x715x538

2,8 - 11,3

2,6 - 10,5

0,57 - 2,34

20,5

pellet **A<sup>+</sup>**



plus

# ESPRIT INFINITY

- ITA Inserto a pellet ventilato e canalizzabile con flusso d'aria orientabile, dotato di bruciatore autopulente fino a 500 ore NO-STOP. Cassetto di caricamento pellet in cristallo a scomparsa, vetro serigrafato, camera di combustione in materiale refrattario ceramizzato, porta focolare in ghisa, scambiatore di calore a fascio tubiero, facilità di pulizia ordinaria e straordinaria, predisposizione wi-fi technology.
- FRA Insert à granulés ventilé et canalisable avec flux d'air orientable, doté de brûleur autonettoyant breveté jusqu'à 500 heures NON-STOP. Tiroir de chargement des granulés en cristal rétractable, vitre sérigraphiée, chambre de combustion en céramique réfractaire, porte du foyer en fonte, échangeur de chaleur à faisceau tubulaire, nettoyages ordinaire et extraordinaire faciles, prédisposition à la technologie Wi-Fi.
- ENG Pellet insert, ventilated and ductable with air flow that can be directed as desired, fitted with a self-cleaning burner with up to 500 hours NON-STOP operation. Concealed crystal glass pellet loading drawer, silk-screened glass, combustion chamber made of ceramic refractory material, cast iron firebox door, tube heat exchanger, easy routine and extraordinary cleaning, provision for Wi-Fi technology.
- DEU Belüfteter und kanalisierbarer Pelletheizeinsatz mit orientierbarem Luftstrom, selbstreinigender Brenner für bis zu 500 Stunden NON-STOP. Einfahrbarer Kristallglaskasten für die Pelletaufgabe, Glas mit Siebdruck, Brennkammer aus feuerfestem Keramikmaterial, Brennraumtür aus Gusseisen, Rohrbündelwärmetauscher, leichte ordentliche und außerordentliche Reinigung, Wi-Fi-Anschluss möglich.
- ESP Insertable para chimenea de pellets ventilado y canalizable con flujo de aire orientable, dotado de quemador autolimpiante capaz de funcionar hasta 500 horas NON-STOP. Cajón de carga de pellets retráctil de cristal, vidrio serigrafiado, cámara de combustión de material refractario cerámico, puerta del hogar de hierro fundido, intercambiador de calor tubular, facilidad de limpieza ordinaria y extraordinaria, predisposición para tecnología wifi.



Una canalizzazione superiore

One upper ducting outlet

Une canalisation supérieure



**Comando per orientare il flusso d'aria dal frontale alla canalizzazione**  
Control for directing the air flow from the front to the ducting outlet  
Commande pour orienter le flux d'air de la partie frontale à la canalisation

**Cassetto caricamento pellet in cristallo**  
Pellet loading drawer  
Tiroir de chargement des granulés en cristal

**Brucciore autopulente brevettato Pelletpower®**  
Pelletpower® patented self-cleaning burner  
Brûleur autonettoyant Pelletpower®

**Piedistallo regolabile in altezza**  
Height-adjustable pedestal  
Socle réglable en hauteur

**Cassetto caricamento pellet in cristallo**  
Pellet loading drawer  
Tiroir de chargement des granulés en cristal



• **iCONTROL (optional)**  
Sistema wi-fi iControl con web-App  
Système wi-fi iControl avec web-App  
Wi-Fi system iControl with web-App  
Wi-Fi System iControl mit web-App  
Sistema wi-fi iControl con web-App



• **ROOM CONTROL (optional)**  
Termostato ambiente wireless con supporto a muro.  
Thermostat d'ambiance wireless avec support mural.  
Room wireless Thermostat with its wall support.  
Kabelloser Raumthermostat mit Wandhalterung.  
Termostato de habitación wireless con su soporte de pared.



• **Pietre decorative (optional)**  
di colore bianco Carrara o nero ardesia  
Decorative stone (optional)  
in Carrara white or in slate black colours  
Pierres décoratives option couleur blanc mat (Carrare) ou noir mat (ardoise)

Nero

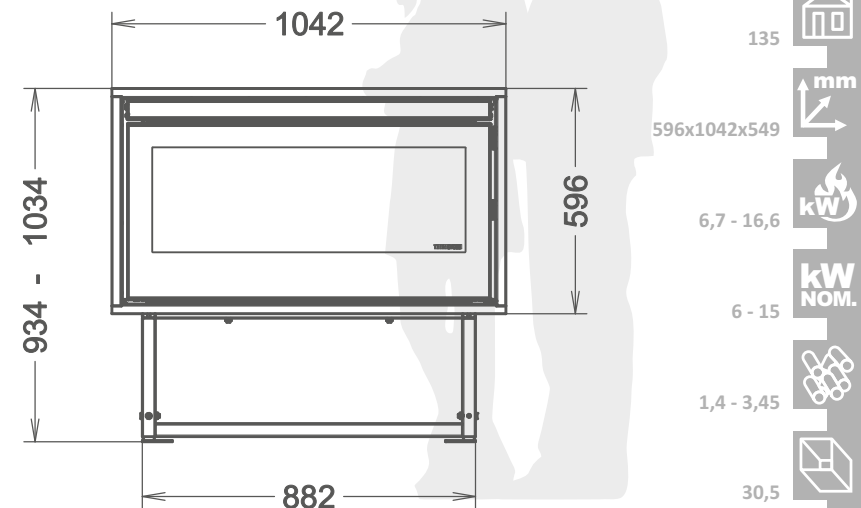

12m<sup>3</sup>x1  
6m<sup>3</sup>x2

\*Dati indicativi, in corso di omologazione

**m<sup>2</sup> 158**

Area riscaldabile (max)  
 Chauffez jusqu'à (max)  
 Heatable area (max)  
 Beheizte Fläche (max)  
 Zona calentable (max)

**kW 17.5**

Potenza nominale (max)  
 Puissance nominale (max)  
 Rated power (max)  
 Nennleistung (max)  
 Potencia nominal (max)

**kW 18.4**

Potenza al focolare (max)  
 Puissance au foyer (max)  
 Power to the hearth (max)  
 Feuerraumleistung (max)  
 Energía al hogar (max)

pellet - boiler **A<sup>+</sup>**

# COMPACT S19 GT5

**ITA** Caldaia a pellet dal design contemporaneo, ideale per il riscaldamento domestico diventa il cuore dell'impianto facilmente integrabile grazie alle misure compatte. L'innovativo bruciatore motorizzato con tecnologia brevettata PELLETPOWER® mantiene la resa termica elevata e costante nell'arco dell'intera giornata: mantenere il bruciatore pulito significa ridurre sia la manutenzione ordinaria che i costi di combustibile, con un rapido ammortamento del generatore. Grazie all'efficiente scambiatore di calore THERMOCORE®, formato da un fascio tubiero dotato di turbolatori e grazie al funzionamento automatico con modulazione di potenza, Compact ottiene un rendimento superiore al 90%. La robustezza del corpo caldaia, la silenziosità, la facilità di gestione, l'interfaccia con serbatoi aggiuntivi, la pulizia semplificata e le basse emissioni fanno della gamma Compact una soluzione alternativa ed ecologica al tradizionale sistema di riscaldamento domestico.

**FRA** Chaudière à granulés au design contemporain, idéale pour le chauffage domestique, elle devient le cœur du circuit et est facilement intégrable grâce à ses mesures compactes. L'innovant brûleur motorisé avec technologie brevetée PELLETPOWER® maintient le rendement thermique élevé et constant tout au long du jour : garder le brûleur propre signifie réduire aussi bien la manutention ordinaire que les frais de combustible, avec un amortissement plus rapide du générateur. Grâce à son efficient échangeur de chaleur THERMOCORE®, formé d'un faisceau tubulaire doté de turbulateurs, et grâce à son fonctionnement automatique avec modulation de puissance, la Compact obtient un rendement supérieur à 90%. La robustesse du corps de chaudière, le silence de fonctionnement, la facilité de gestion, l'interface avec les réservoirs supplémentaires, le nettoyage simplifié, et les basses émissions, font de la gamme Compact une solution alternative et écologique au système de chauffage domestique traditionnel.

**ENG** Pellet-burning boiler with modern design, if you would like to heat a domestic environment it provides the ideal solution. It becomes the core of the system, easy to be integrated thanks to its compact dimensions. The PELLETPOWER® innovative patented burner maintains the correct rate of oxygen keeping the efficiency of combustion stable for longer periods: keeping the burner clean means reducing cleaning time and fuel costs, and payback boiler costs over a few years. Thanks to the high efficient vertical pipes heat exchanger THERMOCORE®, and thanks to the automatic power modulation working principle, Compact performs a thermal efficiency of more than 90%. The stability of the boilers structure, the silence, the easier way to manage and clean it, and its very low emissions, make the Compact range the alternative and ecological solution to the traditional heating system.



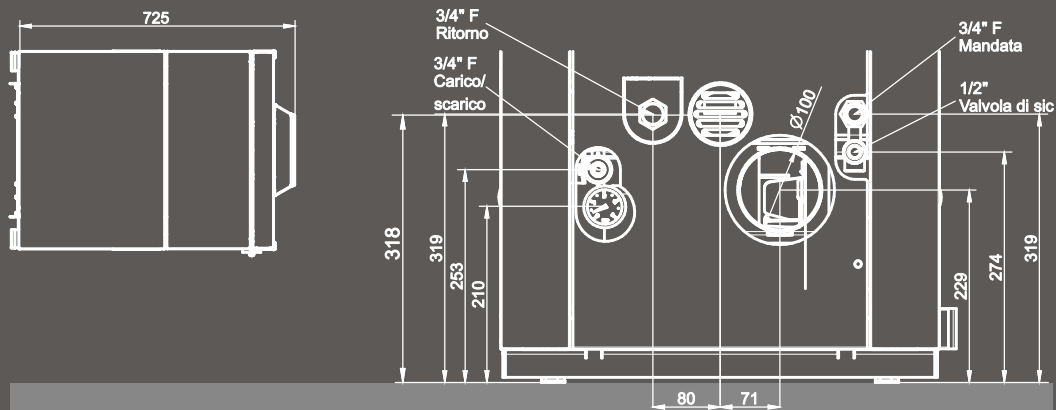
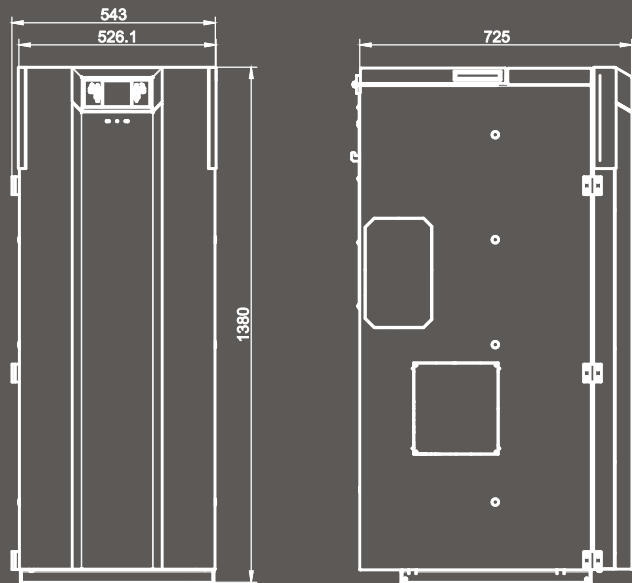

## Optional

Silver



### Valvola termostatica a 3 vie 1" FFF 55 OT

Thermostatic valve 3 –ways 1" FFF 55 OT  
Vanne thermostatique 3 voies 1" FFF 55 OT



### Sonda Pt100 per funzione «THERMOCONTROL» (min 2 pz)

Pt100 sensor for «THERMOCONTROL» function (min 2 pc)  
Sonde Pt100 pour fonction « THERMOCONTROL » (min 2 pces)



### Serbcom (optional)

#### Serbatoio aggiuntivo (1 pz - capacità 100 Kg)

Extra pellet tank (1 pc - capacity 100 Kg)  
Réservoir auxiliaire (1 pces - capacité 100 Kg)



### Thermopuffer 400 / 500 / 1500 (optional) accumulo a stratificazione + SANFAST ACS (optional)

Thermisch geschichtete Pufferspeichern;  
Stratification thermal stores;  
Ballons d'accumulation à stratification;  
Acumuladores por estratificación;



### Thermocell® 250 / 400 / 500 (optional) accumulo a stratificazione con funz. ACS

Thermisch geschichtete Pufferspeichern mit BWW;  
Stratification thermal stores with DHW;  
Ballons d'accumulation à stratification avec ECS;  
Acumuladores por estratificación con ACS;

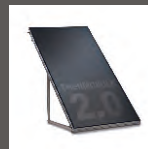

### Thermosole® 2.0 collettore solare;

Solkollektoren;  
Solar heating unit;  
Panneau solaire;  
Placa solar;



### Pellet Mover (optional)

#### Sistema di caricamento automatico del pellet

Automatisches Pelletsbeladesystem  
Automatic pellet feeding system  
Système automatique de chargement des granulés  
Sistema automático de carga de pellets



### Quadratherm (optional)

#### Serbatoio ausiliario (max 1000 Kg - solo con Pellet Mover)

Zusatztank (max. 1000 kg - nur mit Pellet Mover)  
Additional pellet hopper (max 1000 Kg – only with Pellet Mover)  
Réservoir auxiliaire (max 1000 Kg – uniquement avec Pellet Mover)  
Depósito adicional (máx. 1000 kg - sólo con Pellet Mover)

1380x526x725



4,9-18,4



4,4-17,5



95,3



158



1,0-3,9



46



200



**m<sup>2</sup> 192**

Area riscaldabile (max)  
 Chauffage jusqu'à (max)  
 Heatable area (max)  
 Beheizte Fläche (max)  
 Zona calentable (max)

**kW 21.3**

Potenza nominale (max)  
 Puissance nominale (max)  
 Rated power (max)  
 Nennleistung (max)  
 Potencia nominal (max)

**kW 22.4**

Potenza al focolare (max)  
 Puissance au foyer (max)  
 Power to the hearth (max)  
 Feuerraumleistung (max)  
 Energía al hogar (max)

pellet - boiler

**A<sup>+</sup>****7**  
ÉTOILES**5**  
STELLE  
DM 186/7

# COMPACT S23 GT5

**ITA** Caldaia a pellet dal design contemporaneo, ideale per il riscaldamento domestico diventa il cuore dell'impianto facilmente integrabile grazie alle misure compatte. L'innovativo bruciatore motorizzato con tecnologia brevettata PELLETPOWER® mantiene la resa termica elevata e costante nell'arco dell'intera giornata: mantenere il bruciatore pulito significa ridurre sia la manutenzione ordinaria che i costi di combustibile, con un rapido ammortamento del generatore. Grazie all'efficiente scambiatore di calore THERMOCORE®, formato da un fascio tubiero dotato di turbolatori e grazie al funzionamento automatico con modulazione di potenza, Compact ottiene un rendimento superiore al 90%. La robustezza del corpo caldaia, la silenziosità, la facilità di gestione, l'interfaccia con serbatoi aggiuntivi, la pulizia semplificata e le basse emissioni fanno della gamma Compact una soluzione alternativa ed ecologica al tradizionale sistema di riscaldamento domestico.

**FRA** Chaudière à granulés au design contemporain, idéale pour le chauffage domestique, elle devient le cœur du circuit et est facilement intégrable grâce à ses mesures compactes. L'innovant brûleur motorisé avec technologie brevetée PELLETPOWER® maintient le rendement thermique élevé et constant tout au long du jour : garder le brûleur propre signifie réduire aussi bien la maintenance ordinaire que les frais de combustible, avec un amortissement plus rapide du générateur. Grâce à son efficient échangeur de chaleur THERMOCORE®, formé d'un faisceau tubulaire doté de turbulateurs, et grâce à son fonctionnement automatique avec modulation de puissance, la Compact obtient un rendement supérieur à 90%. La robustesse du corps de chaudière, le silence de fonctionnement, la facilité de gestion, l'interface avec les réservoirs supplémentaires, le nettoyage simplifié, et les basses émissions, font de la gamme Compact une solution alternative et écologique au système de chauffage domestique traditionnel.

**ENG** Pellet-burning boiler with modern design, if you would like to heat a domestic environment it provides the ideal solution. It becomes the core of the system, easy to be integrated thanks to its compact dimensions. The PELLETPOWER® innovative patented burner maintains the correct rate of oxygen keeping the efficiency of combustion stable for longer periods: keeping the burner clean means reducing cleaning time and fuel costs, and payback boiler costs over a few years. Thanks to the high efficient vertical pipes heat exchanger THERMOCORE®, and thanks to the automatic power modulation working principle, Compact performs a thermal efficiency of more than 90%. The stability of the boilers structure, the silence, the easier way to manage and clean it, and its very low emissions, make the Compact range the alternative and ecological solution to the traditional heating system.



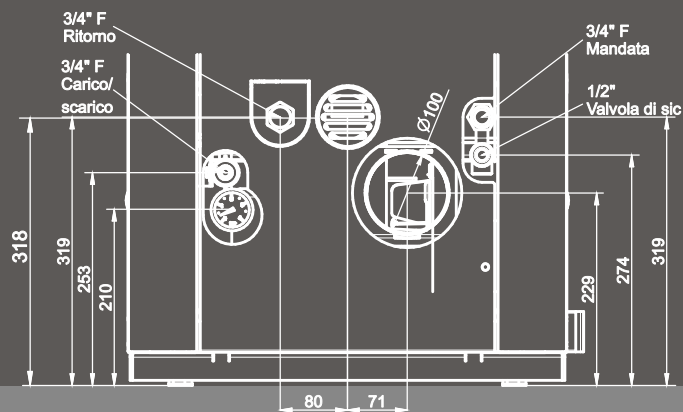
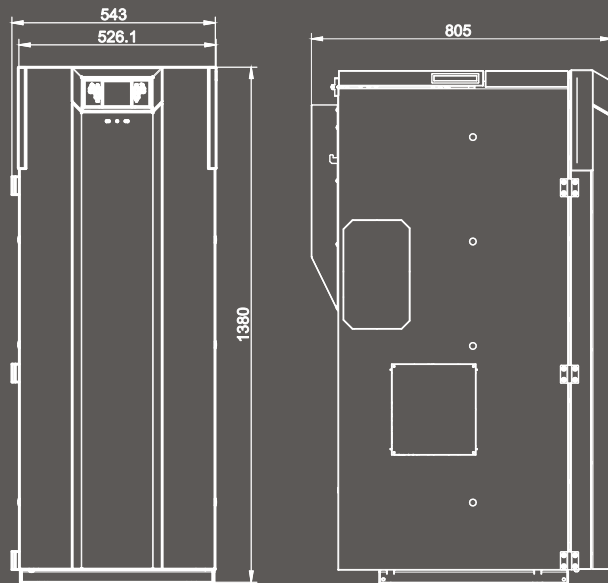

## Optional

Silver



### Valvola termostatica a 3 vie 1" FFF 55 OT

Thermostatic valve 3 –ways 1" FFF 55 OT

Vanne thermostatique 3 voies 1" FFF 55 OT



### Sonda Pt100 per funzione «THERMOCONTROL» (min 2 pz)

Pt100 sensor for «THERMOCONTROL» function (min 2 pc)

Sonde Pt100 pour fonction « THERMOCONTROL » (min 2 pces)



### Serbcom (optional)

#### Serbatoio aggiuntivo (1 pz - capacità 100 Kg)

Extra pellet tank (1 pc - capacity 100 Kg)

Réservoir auxiliaire (1 pces - capacité 100 Kg)



### Thermopuffer 400 / 500 / 1500 (optional) accumulo a stratificazione + SANFAST ACS (optional)

Thermisch geschichtete Pufferspeichern;

Stratification thermal stores;

Ballons d'accumulation à stratification;

Acumuladores por estratificación;



### Thermocell® 250 / 400 / 500 (optional) accumulo a stratificazione con funz. ACS

Thermisch geschichtete Pufferspeichern mit BWW;

Stratification thermal stores with DHW;

Ballons d'accumulation à stratification avec ECS;

Acumuladores por estratificación con ACS;



### Thermosole® 2.0 collettore solare;

Solar Kollektoren;

Solar heating unit;

Panneau solaire;

Placa solar;



### Pellet Mover (optional)

#### Sistema di caricamento automatico del pellet

Automatisches Pelletsbeladesystem

Automatic pellet feeding system

Système automatique de chargement des granulés

Sistema automático de carga de pellets



### Quadratherm (optional)

#### Serbatoio ausiliario (max 1000 Kg - solo con Pellet Mover)

Zusatztank (max. 1000 kg - nur mit Pellet Mover)

Additional pellet hopper (max 1000 Kg – only with Pellet Mover)

Réservoir auxiliaire (max 1000 Kg – uniquement avec Pellet Mover)

Depósito adicional (máx. 1000 kg - sólo con Pellet Mover)

1380x526x805



4,9-22,4



4,4-21,3



95,1



192



1,0-4,7



53



203



**m<sup>2</sup> 220**

Area riscaldabile (max)  
 Chauffez jusqu'à (max)  
 Heatable area (max)  
 Beheizte Fläche (max)  
 Zona calentable (max)

**kw 24.4**

Potenza nominale (max)  
 Puissance nominale (max)  
 Rated power (max)  
 Nennleistung (max)  
 Potencia nominal (max)

**kw 26.2**

Potenza al focolare (max)  
 Puissance au foyer (max)  
 Power to the heart (max)  
 Feuerraumleistung (max)  
 Energía al hogar (max)

pellet - boiler

**A<sup>+</sup>**

# COMPACT S26 GT5

**ITA** Caldaia a pellet dal design contemporaneo, ideale per il riscaldamento domestico diventa il cuore dell'impianto facilmente integrabile grazie alle misure compatte. L'innovativo bruciatore motorizzato con tecnologia brevettata PELLETPOWER® mantiene la resa termica elevata e costante nell'arco dell'intera giornata: mantenere il bruciatore pulito significa ridurre sia la manutenzione ordinaria che i costi di combustibile, con un rapido ammortamento del generatore. Grazie all'efficiente scambiatore di calore THERMOCORE®, formato da un fascio tubiero dotato di turbolatori e grazie al funzionamento automatico con modulazione di potenza, Compact ottiene un rendimento superiore al 90%. La robustezza del corpo caldaia, la silenziosità, la facilità di gestione, l'interfaccia con serbatoi aggiuntivi, la pulizia semplificata e le basse emissioni fanno della gamma Compact una soluzione alternativa ed ecologica al tradizionale sistema di riscaldamento domestico.

**FRA** Chaudière à granulés au design contemporain, idéale pour le chauffage domestique, elle devient le cœur du circuit et est facilement intégrable grâce à ses mesures compactes. L'innovant brûleur motorisé avec technologie brevetée PELLETPOWER® maintient le rendement thermique élevé et constant tout au long du jour : garder le brûleur propre signifie réduire aussi bien la maintenance ordinaire que les frais de combustible, avec un amortissement plus rapide du générateur. Grâce à son efficient échangeur de chaleur THERMOCORE®, formé d'un faisceau tubulaire doté de turbulateurs, et grâce à son fonctionnement automatique avec modulation de puissance, la Compact obtient un rendement supérieur à 90%. La robustesse du corps de chaudière, le silence de fonctionnement, la facilité de gestion, l'interface avec les réservoirs supplémentaires, le nettoyage simplifié, et les basses émissions, font de la gamme Compact une solution alternative et écologique au système de chauffage domestique traditionnel.

**ENG** Pellet-burning boiler with modern design, if you would like to heat a domestic environment it provides the ideal solution. It becomes the core of the system, easy to be integrated thanks to its compact dimensions. The PELLETPOWER® innovative patented burner maintains the correct rate of oxygen keeping the efficiency of combustion stable for longer periods: keeping the burner clean means reducing cleaning time and fuel costs, and payback boiler costs over a few years. Thanks to the high efficient vertical pipes heat exchanger THERMOCORE®, and thanks to the automatic power modulation working principle, Compact performs a thermal efficiency of more than 90%. The stability of the boilers structure, the silence, the easier way to manage and clean it, and its very low emissions, make the Compact range the alternative and ecological solution to the traditional heating system.



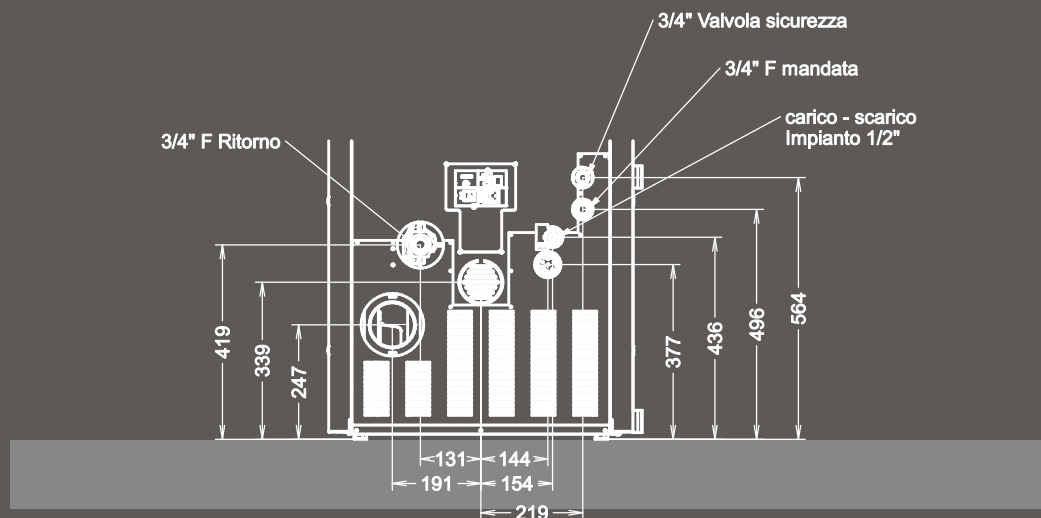

## Optional

Silver



### Valvola termostatica a 3 vie 1" FFF 55 OT

Thermostatic valve 3 –ways 1" FFF 55 OT  
Vanne thermostatique 3 voies 1" FFF 55 OT



2) Pt100 per funzione «THERMOCONTROL» (min 2  
Pt100 sensor for «THERMOCONTROL» function (min 2  
Pt100 pour fonction « THERMOCONTROL » (min



### Serbcom (optional)

#### Serbatoio aggiuntivo (1 pz - capacità 100 Kg)

Extra pellet tank (1 pc - capacity 100 Kg)  
Réservoir auxiliaire (1 pces - capacité 100 Kg)



### Thermopuffer 400 / 500 / 1500 (optional) accumulo a stratificazione + SANFAST ACS (optional)

Thermisch geschichtete Pufferspeichern;  
Stratification thermal stores;  
Ballons d'accumulation à stratification;  
Acumuladores por estratificación;



### Thermocell® 250 / 400 / 500 (optional) accumulo a stratificazione con funz. ACS

Thermisch geschichtete Pufferspeichern mit BWW;  
Stratification thermal stores with DHW;  
Ballons d'accumulation à stratification avec ECS;  
Acumuladores por estratificación con ACS;

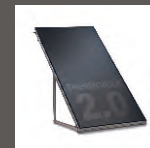

### Thermosole® 2.0 collettore solare;

Solar Kollektoren;  
Solar heating unit;  
Panneau solaire;  
Placa solar;



### Pellet Mover (optional)

#### Sistema di caricamento automatico del pellet

Automatisches Pelletsbeladesystem  
Automatic pellet feeding system  
Système automatique de chargement des granulés  
Sistema automático de carga de pellets



### Quadratherm (optional)

#### Serbatoio ausiliario (max 1000 Kg - solo con Pellet Mover)

Zusatztank (max. 1000 kg - nur mit Pellet Mover)  
Additional pellet hopper (max 1000 Kg – only with Pellet  
Mover)  
Réservoir auxiliaire (max 1000 Kg – uniquement avec Pellet  
Mover)  
Depósito adicional (máx. 1000 kg - sólo con Pellet Mover)

1382x662x870



6,4 - 26,2



5,9 - 24,4



95,1



220



1,4 - 5,6



77



265



**m<sup>2</sup> 265**

Area riscaldabile (max)  
 Chauffez jusqu'à (max)  
 Heatable area (max)  
 Beheizte Fläche (max)  
 Zona calentable (max)

**kW 29.4**

Potenza nominale (max)  
 Puissance nominale (max)  
 Rated power (max)  
 Nennleistung (max)  
 Potencia nominal (max)

**kW 31.7**

Potenza al focolare (max)  
 Puissance au foyer (max)  
 Power to the hearth (max)  
 Feuerraumleistung (max)  
 Energía al hogar (max)



pellet - boiler

**A<sup>+</sup>**

# COMPACT S32 GT5

**ITA** Caldaia a pellet dal design contemporaneo, ideale per il riscaldamento domestico diventa il cuore dell'impianto facilmente integrabile grazie alle misure compatte. L'innovativo bruciatore motorizzato con tecnologia brevettata PELLETPOWER® mantiene la resa termica elevata e costante nell'arco dell'intera giornata: mantenere il bruciatore pulito significa ridurre sia la manutenzione ordinaria che i costi di combustibile, con un rapido ammortamento del generatore. Grazie all'efficiente scambiatore di calore THERMOCORE®, formato da un fascio tubiero dotato di turbolatori e grazie al funzionamento automatico con modulazione di potenza, Compact ottiene un rendimento superiore al 90%. La robustezza del corpo caldaia, la silenziosità, la facilità di gestione, l'interfaccia con serbatoi aggiuntivi, la pulizia semplificata e le basse emissioni fanno della gamma Compact una soluzione alternativa ed ecologica al tradizionale sistema di riscaldamento domestico.

**FRA** Chaudière à granulés au design contemporain, idéale pour le chauffage domestique, elle devient le cœur du circuit et est facilement intégrable grâce à ses mesures compactes. L'innovant brûleur motorisé avec technologie brevetée PELLETPOWER® maintient le rendement thermique élevé et constant tout au long du jour : garder le brûleur propre signifie réduire aussi bien la maintenance ordinaire que les frais de combustible, avec un amortissement plus rapide du générateur. Grâce à son efficient échangeur de chaleur THERMOCORE®, formé d'un faisceau tubulaire doté de turbulateurs, et grâce à son fonctionnement automatique avec modulation de puissance, la Compact obtient un rendement supérieur à 90%. La robustesse du corps de chaudière, le silence de fonctionnement, la facilité de gestion, l'interface avec les réservoirs supplémentaires, le nettoyage simplifié, et les basses émissions, font de la gamme Compact une solution alternative et écologique au système de chauffage domestique traditionnel.

**ENG** Pellet-burning boiler with modern design, if you would like to heat a domestic environment it provides the ideal solution. It becomes the core of the system, easy to be integrated thanks to its compact dimensions. The PELLETPOWER® innovative patented burner maintains the correct rate of oxygen keeping the efficiency of combustion stable for longer periods: keeping the burner clean means reducing cleaning time and fuel costs, and payback boiler costs over a few years. Thanks to the high efficient vertical pipes heat exchanger THERMOCORE®, and thanks to the automatic power modulation working principle, Compact performs a thermal efficiency of more than 90%. The stability of the boilers structure, the silence, the easier way to manage and clean it, and its very low emissions, make the Compact range the alternative and ecological solution to the traditional heating system.



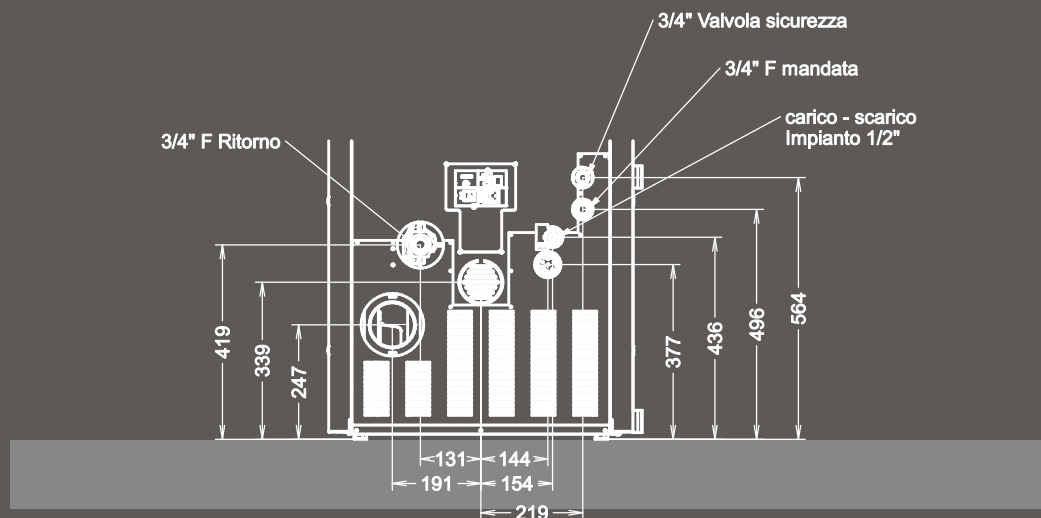

## Optional

Silver



### Valvola termostatica a 3 vie 1" FFF 55 OT

Thermostatic valve 3 –ways 1" FFF 55 OT  
Vanne thermostatique 3 voies 1" FFF 55 OT



2) Pt100 per funzione «THERMOCONTROL» (min 2  
Pt100 sensor for «THERMOCONTROL» function (min 2  
Pt100 pour fonction « THERMOCONTROL » (min



### Serbcom (optional)

#### Serbatoio aggiuntivo (1 pz - capacità 100 Kg)

Extra pellet tank (1 pc - capacity 100 Kg)  
Réservoir auxiliaire (1 pces - capacité 100 Kg)



### Thermopuffer 400 / 500 / 1500 (optional) accumulo a stratificazione + SANFAST ACS (optional)

Thermisch geschichtete Pufferspeichern;  
Stratification thermal stores;  
Ballons d'accumulation à stratification;  
Acumuladores por estratificación;



### Thermocell® 250 / 400 / 500 (optional) accumulo a stratificazione con funz. ACS

Thermisch geschichtete Pufferspeichern mit BWW;  
Stratification thermal stores with DHW;  
Ballons d'accumulation à stratification avec ECS;  
Acumuladores por estratificación con ACS;

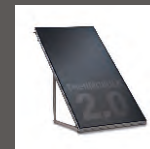

### Thermosole® 2.0 collettore solare;

Solar Kollektoren;  
Solar heating unit;  
Panneau solaire;  
Placa solar;



### Pellet Mover (optional)

#### Sistema di caricamento automatico del pellet

Automatisches Pelletsbeladesystem  
Automatic pellet feeding system  
Système automatique de chargement des granulés  
Sistema automático de carga de pellets



### Quadratherm (optional)

#### Serbatoio ausiliario (max 1000 Kg - solo con Pellet Mover)

Zusatztank (max. 1000 kg - nur mit Pellet Mover)  
Additional pellet hopper (max 1000 Kg – only with Pellet  
Mover)  
Réservoir auxiliaire (max 1000 Kg – uniquement avec Pellet  
Mover)  
Depósito adicional (máx. 1000 kg - sólo con Pellet Mover)

1382x662x870



6,4 - 31,7



5,9 - 29,4



95,1



265



1,4 - 6,7



87



265



# LEGENDA

ZEICHENERKLÄRUNG  
LEGEND  
LEGENDE  
LEYENDA



[mm] Misura (HxLxP)  
[mm] Abmessungen (HxBxT)  
[mm] Dimensions (HxWxD)  
[mm] Dimensions (HxLxP)  
[mm] Dimensiones (AxAxP)



[kW] Potenza al focolare (min/max) (a)  
[kW] Feuerraumleistung (min/max) (a)  
[kW] Power to the heart (min/max) (a)  
[kW] Puissance au foyer (min/max) (a)  
[kW] Energia al hogar (min/max) (a)



[kW] Potenza nominale (min/max) (a)  
[kW] Nennleistung (min/max) (a)  
[kW] Rated power (min/max) (a)  
[kW] Puissance nominale (min/max) (a)  
[kW] Potencia nominal (min/max) (a)



[kW] Potenza all'acqua (a)  
[kW] Leistung ans Wasser (a)  
[kW] Power to the water (a)  
[kW] Puissance à l'eau (a)  
[kW] Energia al agua (a)



[kg] Capacità serbatoio pellet (a)  
[kg] Fassungsvermögen Pelletsbehälter (a)  
[kg] Pellet hopper capacity (a)  
[kg] Capacité du réservoir des pellets (a)  
[kg] Cabida tanque de pellets (a)



[kg/h] Consumo orario pellet (min/max) (a)  
[kg/h] Stündlicher pelletsverbrauch (min/max) (a)  
[kg/h] Hourly pellet consumption (min/max) (a)  
[kg/h] Consommation horaire pellets (min/max) (a)  
[kg/h] Consumo horario pellets (min/max) (a)



[m<sup>2</sup>] Area riscaldabile (a)(b)  
[m<sup>2</sup>] Beheizte Fläche (a)(b)  
[m<sup>2</sup>] Heatable area (a)(b)  
[m<sup>2</sup>] Chauffez jusqu'à (a)(b)  
[m<sup>2</sup>] Zona calentable (a)(b)

# ENERGY LABEL

ENERGIEKENNZEICHNUNG FÜR BIOMASSE PRODUKTE  
ENERGY LABELING FOR BIOMASS PRODUCTS  
L'ETIQUETTE ENERGETIQUE POUR LES PRODUITS A BIOMASSE  
ETIQUETADO ENERGÉTICO PARA PRODUCTOS DE BIOMASA

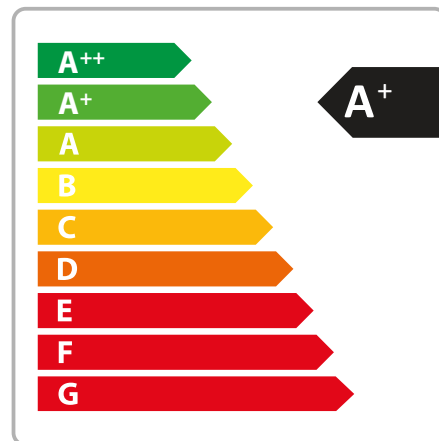

## CLASSE DI CERTIFICAZIONE AMBIENTALE



## CLASSE DE PERFORMANCE



(a) Il dato varia in base al tipo di pellet utilizzato. I valori sono stati rilevati utilizzando pellet omologato secondo normativa EN 14961-2 A1-A2.

(a) Die Daten hängen von der Art des verwendeten Pellets ab. Die Werte wurden mit zugelassenen Pellets Gesetzgebung erhoben EN 14961-2 A1-A2.

(a) Values can change on the basis of the pellet used. These results were obtained using certified pellet according to EN 14961-2 A1-A2.

(a) La valeur peut changer suivant le type de granulés de bois utilisé. Toutes les données sont enregistrées en utilisant des granulés homologués conformément aux normes EN 14961-2 A1-A2.

(a) El dato declarado puede variar segundo el tipo de pellet utilizado. Estos valores se obtuvieron utilizando pellet certificado por la normativa EN 14961-2 A1-A2.

(b) E' importante tenere in considerazione che il volume riscaldabile dipende in modo considerevole dall'isolamento dell'abitazione (classe energetica), dal posizionamento nella planimetria e dalla zona climatica quindi i valori indicati possono variare anche considerevolmente.

(Coefficiente di scambio termico = 37 W/m<sup>3</sup>)

(b) Es ist wichtig zu bedenken, dass die beheizbare Fläche von der Hausisolierung (Energienstufe), von der Positionierung des Ofens im Haus und von der klimatischen Region deutlich abhängt. Die angegebenen Werte können dann auch beträchtlich variieren. (Wärmeübergangskoeffizient= 37 W/m<sup>3</sup>)

(b) It is very important to consider that the potential volume to heat is strictly linked to the insulation of the house (energetic class), to the plan of the building and to the climatic area, so these results may differ more or less according to these aspects.

(Heat transfer coefficient = 37 W/m<sup>3</sup>)

(b) Il faut considérer que le volume pouvant être réchauffé dépend énormément de l'isolation de l'habitation (classe énergétique), de la disposition des pièces et de la zone climatique. Ces valeurs peuvent donc varier considérablement.

(Coefficient de transfert thermique = 37 W/m<sup>3</sup>)

(b) Es muy importante considerar que el volumen calentable depende mucho del aislamiento de la vivienda (clase energética), del plano estructural y de la zona climática, de consecuencia los valores indicados pueden variar en manera considerable.

(Coeficiente de película = 37 W/m<sup>3</sup>)

**ATTENZIONE: Gli incentivi per il Conto Termico 2.0 sono da intendersi come esempio a mero titolo indicativo, non contrattuale ed esemplificativo. Il G.S.E, che regola gli incentivi, può riservarsi di aggiornare la regolamentazione degli stessi. Per maggiori informazioni, contatta il punto vendita a te più vicino oppure visita il sito [www.gse.it](http://www.gse.it)**

La ditta costruttrice si riserva di apportare modifiche senza preavviso.

Der Hersteller behält sich das Recht vor, Änderungen ohne vorherige Ankündigung vorzunehmen.

The manufacturer reserves the right to make changes without previous notice.

Le fabricant se réserve d'apporter des modifications sans préavis.

El productor se reserva el derecho de aportar modificaciones sin preaviso.



**Traduzione termini tecnici**  
Technical terms translation

**Mandata - Mandata impianto**  
System delivery

**Ritorno - Ritorno impianto**  
System return

**Uscita fumi**  
Smoke outlet

**Uscita canalizzazione aria calda**  
Hot air ducting outlet

**Valvola di sicurezza**  
Safety valve

**Valvola scarico termico**  
Blow down valve

**Ritorno e scarico impianto**  
Return and system discharge



Prima dell'acquisto, richiedete al Vostro rivenditore tutte le informazioni relative all'installazione dell'apparecchio (vedi manuale d'uso)  
Vor dem Kauf erfragen Sie bitte bei Ihrem Händler alle Informationen zur Installation des Gerätes (siehe Betriebshandbuch)  
Before purchasing the appliance ask your reseller for all the relevant information concerning its installation (see user's guide)  
Avant l'achat, demander à votre revendeur toutes les informations nécessaires pour l'installation de l'appareil (voir manuel pour l'utilisation)  
Antes de adquirir el aparato, soliciten al vendedor todas las informaciones para su instalación (véase el manual de uso)

*Fire Lovers*  
**THERMOROSSI**





# THERMOROSSI

*Fire Lovers*

Seguici su:  
Find us on:



THERMOROSSI S.p.A.  
Via Grumolo, 4 (Z.I.)  
36011 Arsiero (VI) - ITALY  
[www.thermorossi.com](http://www.thermorossi.com)  
[info@thermorossi.it](mailto:info@thermorossi.it)

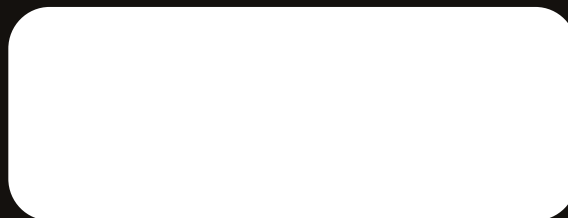

Worldwide - Phone: 0039.0445.741310 - e-mail: [export@thermorossi.it](mailto:export@thermorossi.it)